

**jaga**  
CLIMATE DESIGNERS



## CLIMA CANAL



INFO-CIS@JAGA.COM 011 29 41 12

**jaga**

CLIMATE  
DESIGNERS

# CLIMA CANAL







# ПОЛНОЦЕННЫЙ КЛИМАТ-КОНТРОЛЬ, МОЩНЫЙ И НЕЗАМЕТНЫЙ

Внутрипольные конвекторы Jaga предлагают идеальное климатическое решение, обеспечивая комфортное отопление и охлаждение при очень низком уровне шума, не загромождая вид на окна. Дополнительным преимуществом является оптимальное распределение теплого (или холодного) воздуха по всему помещению.

Jaga Clima Canals - это ответ на проблему тепловой завесы на больших застекленных участках. Нисходящий поток холодного воздуха от стеклянных стен часто создает некомфортное ощущение, Clima Canals создают завесу из теплого воздуха. Холодный слой воздуха от окна притягивается к полу, нагревается и смешивается с более теплым верхним воздухом, достигая сбалансированной и равномерной комфортной температуры. Это происходит чрезвычайно эффективно благодаря размещению теплообменника на стороне окна в баке.

Clima Canal - это больше, чем просто обогреватель. Приборы могут быть дополнительно оснащены вентиляционным патрубком для обеспечения комфортного и предварительно нагретого свежего воздуха совершенно незаметно. В сочетании с тепловым насосом Clima Canal также становится мощным охладителем.

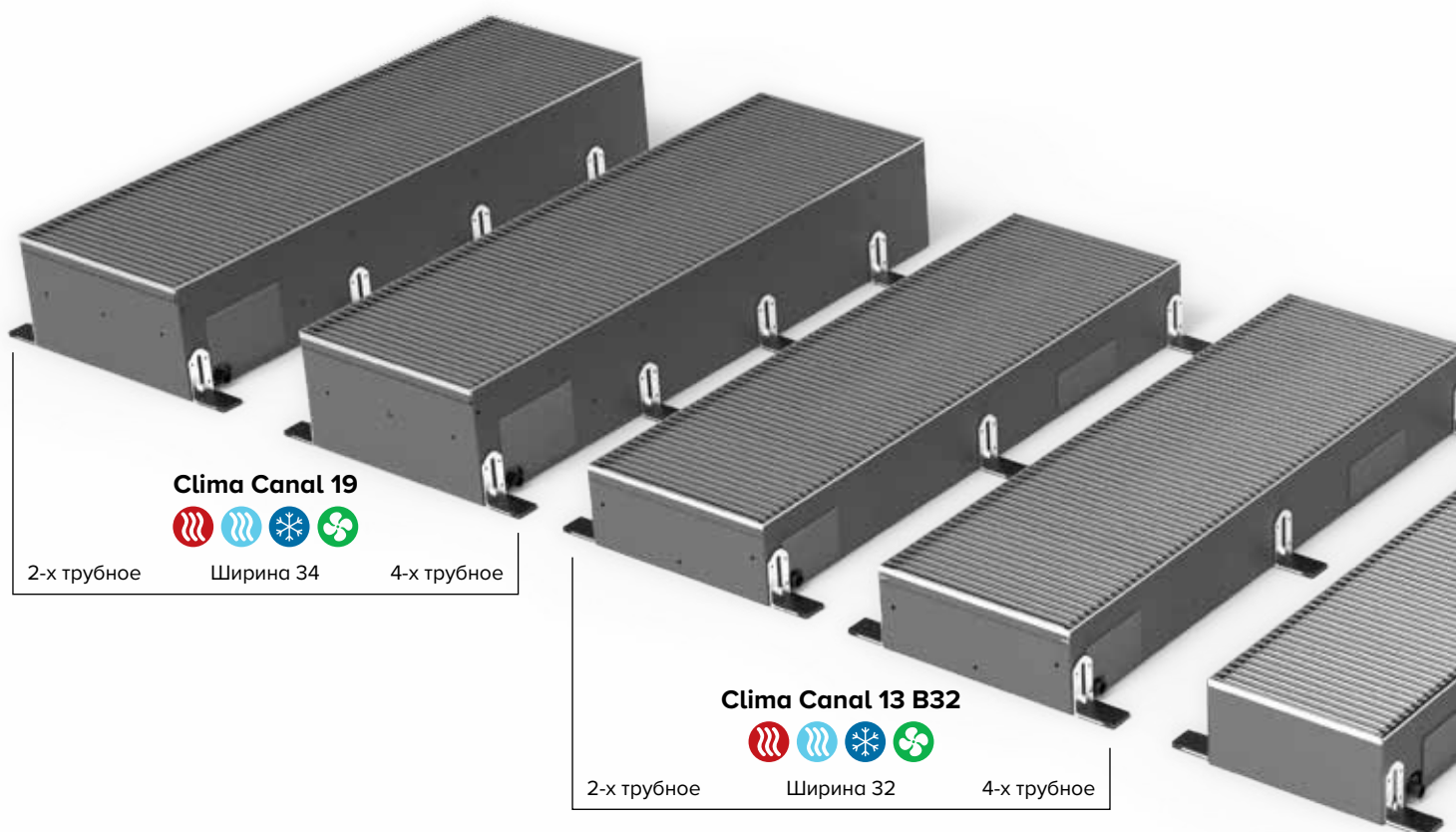

## ПРОДУМАННЫЙ ДИЗАЙН

Clima canal - это мощная климатическая техника при минимальной глубине установки. После отделки остается видимой только решетка, которая может быть идеально адаптирована к помещению благодаря широкому выбору цветов и материалов. Весь интерьер становится невидимым, так как все внутренние компоненты окрашены в темно-серый цвет.

Таким образом, внутрипольные конвекторы Jaga предлагают идеальное климатическое решение, как с точки зрения энергосбережения, так и с эстетической точки зрения. При установке оконных покрытий учитывайте пространство между воздуховодом и окном. Занавески не должны нависать над прибором. Для оптимального комфорта внутрипольный короб должен проходить по всей длине окна.

## КАЧЕСТВО БЕЗ КОМПРОМИССОВ

Использование высококачественных материалов, таких как медь и алюминий для теплообменника и электрогальванизованная сталь для бака, обеспечивает идеальную стойкость к ржавчине конечного продукта. В процессе работы все компоненты тщательно окрашиваются устойчивой к ультрафиолетовому излучению полиэфирной краской высочайшего качества. Специально подобранный ЕС-двигатель работает в закрытой беспыльной среде сбалансированно и без вибраций.



## ОТОПЛЕНИЕ И ОХЛАЖДЕНИЕ С ТЕПЛОВЫМ НАСОСОМ

Благодаря низкому содержанию воды и высокой теплопроводности для низких температур, Clima Canal идеально подходит для вашего теплового насоса, и даже при низких температурах подачи воды они очень быстро реагируют на ваши потребности в тепле или холоде.

В зависимости от ваших требований к охлаждению, выберите Легкое или Глубокое охлаждение. Clima Canal 08 идеально подходит для легкого (неконденсационное охлаждение). Clima Canal 10, 13 и 19 оснащены дренажем конденсата и идеально подходят для глубокого (конденсационное охлаждение).

### С ТЕПЛОВЫМ НАСОСОМ ВОЗДУХ-ВОДА

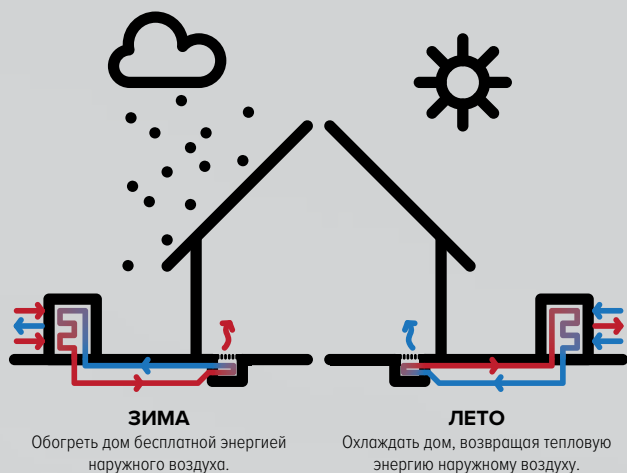

### С ГЕОТЕРМАЛЬНЫМ ТЕПЛОВЫМ НАСОСОМ

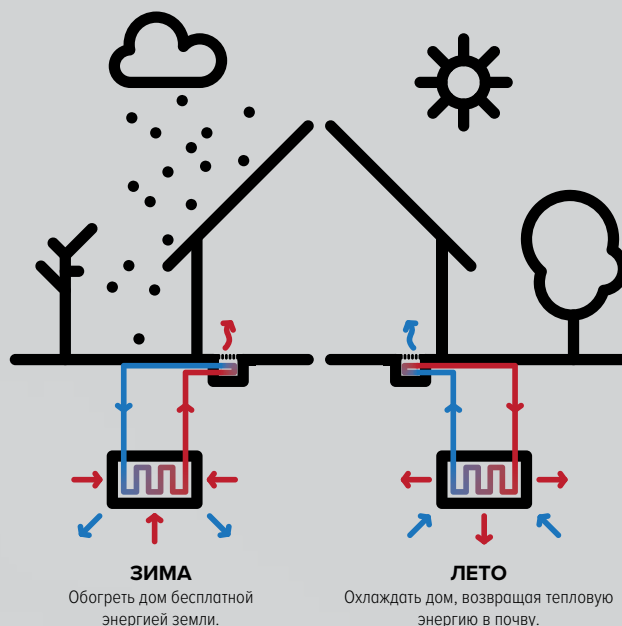

#### Clima Canal 10

Plug & Play



Ширина 18  
2-х трубное

#### Clima Canal 10



Ширина 18  
2-х трубное

#### Clima Canal 08



Ширина 18  
2-х трубное

- Конденсационное охлаждение
- Охлаждение без образования конденсата
- Вентиляция (опция)
- Отопление

# CLIMA CANAL - ОБЗОР РЕШЁТКИ



## АЛЮМИНИЕВЫЕ РЕШЕТКИ

Решетка из алюминиевых панелей с поперечными профилями аэродинамической формы, заключенная в черный виброгасящий EPDM, держатели решетки из EPDM резины твердостью 85.

### ПРЕИМУЩЕСТВА

- стандарт возможность монтажа в непрерывную линию
- звукоизолирующие держатели из EPDM-резины
- разработан для простого обслуживания приборов / алюминиевые профили не требуют особого ухода
- Экологически чистое, обладающее высокой устойчивостью к царапинам и ультрафиолетовому излучению порошковое покрытие

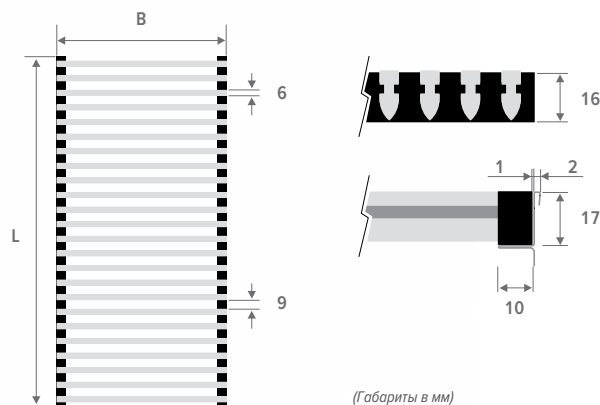

## АЛЮМИНИЕВЫЕ АНОДИРОВАННЫЕ РЕШЕТКИ НАТУРАЛЬНОГО ЦВЕТА

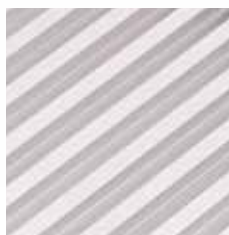

**BNA**

Алюм.  
натуральная

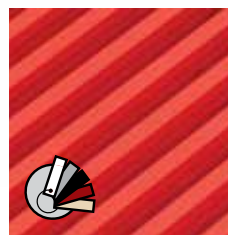

**BNC/  
XXX**

Алюм  
окрашенная



Наши решётки доступны во всех цветах, за исключением песочного серого 001. В местах интенсивного использования (в циркуляционных зонах, например с раздвижными дверьми) износ очевиден и неизбежен.

## РЕШЕТКИ ИЗ АНОДИРОВАННОГО В ЦВЕТ АЛЮМИНИЯ

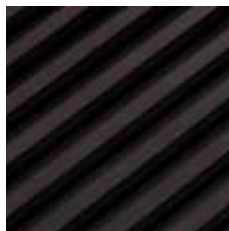

**BAN/  
AN1**

Черный

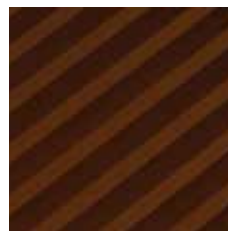

**BAN/  
AN2**

Темно-  
коричневого  
цвета

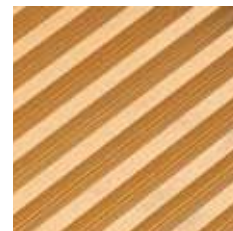

**BAN/AN3** Латунного  
цвета

## ДЕРЕВЯННЫЕ РУЛОННЫЕ РЕШЁТКИ

Деревянная решетка с поперечными профилями аэродинамической формы, соединенными с помощью оцинкованной пружины. Точное расстояние между ними обеспечивается с помощью алюминиевых вставок.

### ПРЕИМУЩЕСТВА

- стандарт возможность монтажа в непрерывную линию
- Экологически чистое, обладающее высокой устойчивостью к царапинам и ультрафиолетовому излучению порошковое покрытие
- естественный цвет (без обработки), после чего заказчик может придать решетке ту же отделку, что и полу

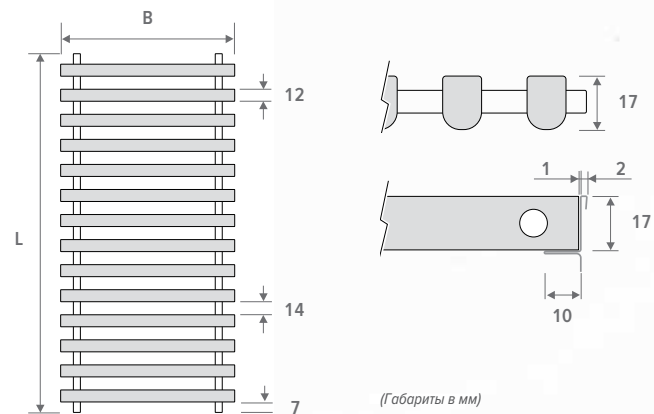

### РЕШЕТКИ ИЗ НАТУРАЛЬНОГО ДЕРЕВА



**ВОН** Дуб  
натуральный



**ВВН** Бук  
натуральный

### ЛАКИРОВАННЫЕ ДЕРЕВЯННЫЕ РЕШЕТКИ



**ВОВ** Дуб  
лакированный



**ВВВ** Бук  
лакированный



**jaga**

CLIMATE  
DESIGNERS

# CLIMA CANAL 08







# CLIMA CANAL 08 - КОМПЛЕКТАЦИЯ

## ЗАЩИТНАЯ ПАНЕЛЬ

панель для монтажа для защиты во время монтажных работ

## ВЕНТИЛИ ЗАЩИТНЫЙ КОЖУХ

## ШЛАНГИ 1/2" ИЗ НЕРЖАВЕЮЩЕЙ

стали Длина 15 см Гибкие шланги из нержавеющей стали позволяют полностью вынимать внутренний механизм для удобства очистки

## ЭЛЕКТРИЧЕСКОЕ ПОДКЛЮЧЕНИЕ ВНУТРИ

**ТОЧНАЯ РЕГУЛИРОВКА** до +0,8 см для идеального выравнивания с "чистым" полом

**НОЖКИ С РЕГУЛИРОВКОЙ ВЫСОТЫ** 0 > 4,5 см  
Предусмотрена акустическая развязка

**ГИДРАВЛИЧЕСКИЕ & ЭЛЕКТРИЧЕСКИЕ ПОДКЛЮЧЕНИЯ** всегда слева

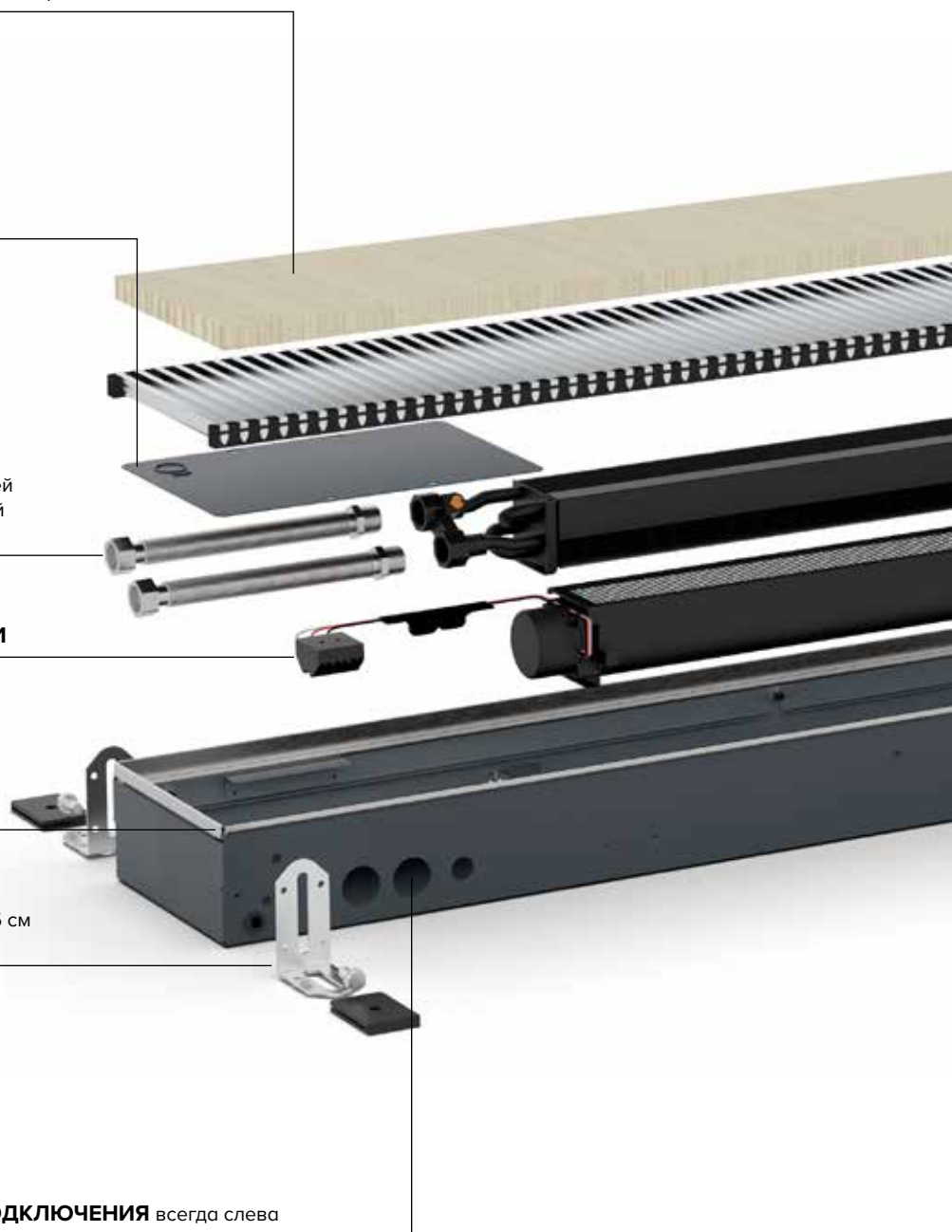



## РЕШЕТКА

алюминиевые и деревянные решетки различных цветов и материалов



Решётка из  
натурального  
алюминия



Решётка из  
лакированного  
алюминия



Решётка из  
окрашенного  
анодированного  
алюминия



Решётка из  
натурального  
дерева



Решётка из  
лакированного  
дерева



"ДИНАМИЧЕСКИЙ" ТЕПЛООБМЕННИК

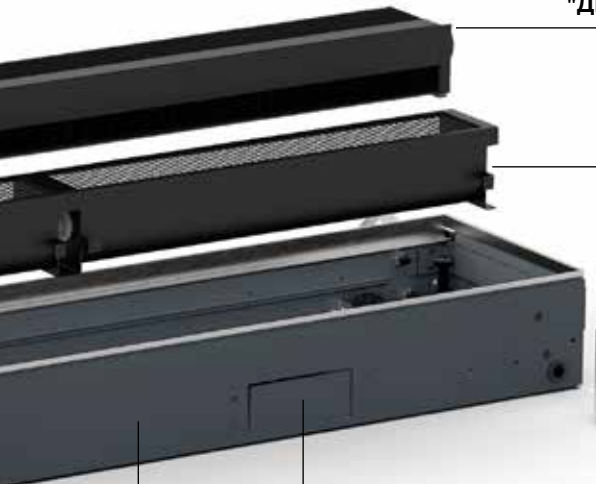

ЕС-ВЕНТИЛЯТОРЫ

ПАТРУБОК ДЛЯ вентиляционного канала

КОРПУС с решеткой из нержавеющей стали  
Лакированная по методу Сендзимира оцинкованная стальная панель

## УСТАНОВКА

- При определении расстояния от бака до окна следует учитывать любые верхние варианты штор. Занавески никогда не должны свисать над баком. Нагревательный элемент должен всегда оставаться доступным для обслуживания.
- Разместите устройство на расстоянии не менее 20 см от окна со шторами, которые доходят до готового пола.
- Если прибор не установлен ровно на полу, пространство между нижней частью прибора и полом должно быть заполнено прочным наполнителем, например, наливным бетоном.
- всегда устанавливайте теплообменники со стороны окна или стены
- Подключения всегда с левой стороны

## Принцип работы Отопление

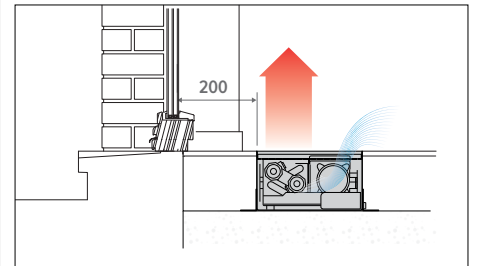

## Принцип работы Охлаждение

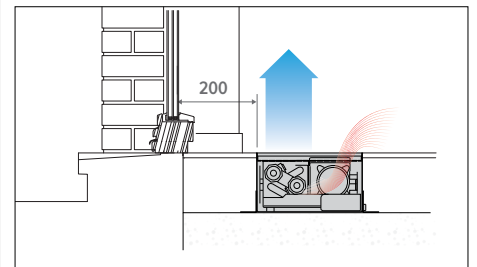

Гибкие шланги из нержавеющей стали позволяют полностью вынимать внутренний механизм для удобства очистки



## Непрерывный монтаж

Все Clima canal's подготовлены для непрерывного монтажа. Визуально можно увидеть красиво выровненные Clima canal's, но в полу каждый Clima canal имеет индивидуальное соединение.

# CLIMA CANAL 08

## ГАБАРИТЫ (в мм)

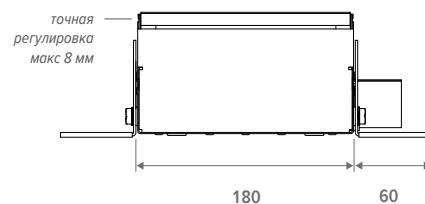
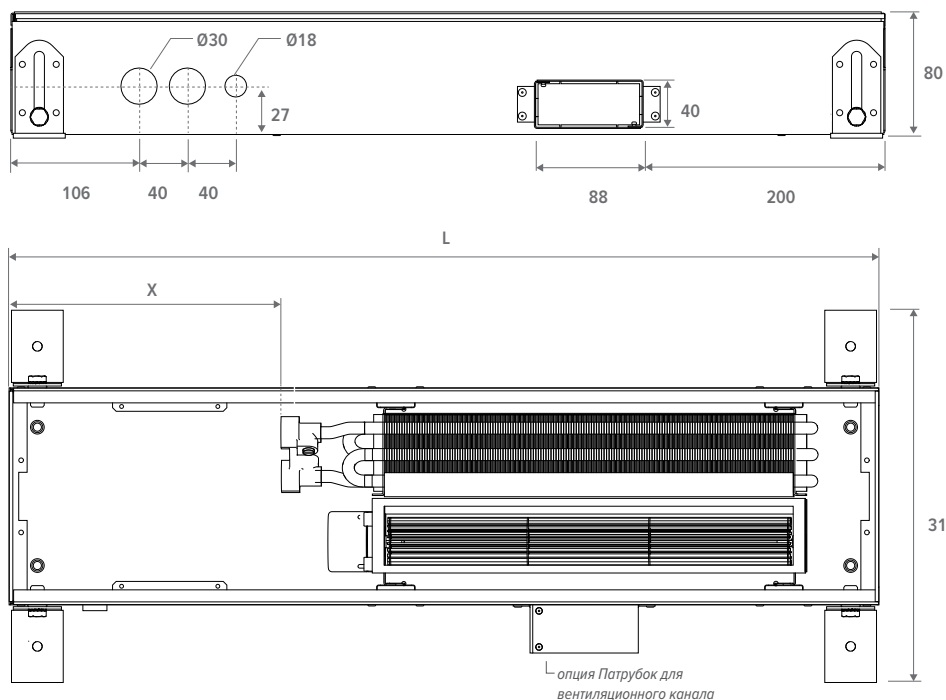

L	X
723	230
1083	230
1443	185
1803	150

⚠ Проем для встраивания: 5 мм

## СТАНДАРТНАЯ ПОСТАВКА

- корпус из оцинкованных по методу Сендзимира стальных листов (RAL7024) с регулировкой по высоте и решеткой из нержавеющей стали
- решётка(ки): анодированный алюминий или дерево
- "динамический" теплообменник
- тангенциальный тепловой вентилятор(ы) EC, 24 VDC
- шланги 1/2" из нержавеющей стали Длина 15 см
- стандарт возможность монтажа в непрерывную линию
- ножки с регулировкой высоты 0 < 4.5 см
- точная регулировка 0 > 0.8 см
- защитная панель

## РЕШЁТКИ



BNA

BON

BBN

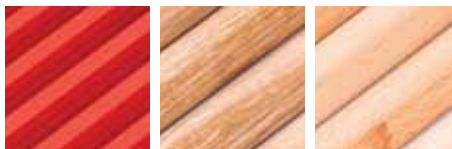

BNC/XXX

BOV

BBV



BAN/AN1

BAN/AN2

BAN/AN3

## КОД ЗАКАЗА CLIMA CANAL 08

CLCM 008 072 18 XXX

Решетка

Ширина

Длина

Высота



# ТЕХНИЧЕСКАЯ ТАБЛИЦА - CLIMA CANAL 08

ВЫСОТА H CM	ДЛИНА L CM	ШИРИНА B CM	УПРАВЛЯЮЩЕЕ НАПРЯЖЕНИЕ U V	ОХЛАЖДЕНИЕ (без образования конденсата) Комн. температура 27°C					УРОВЕНЬ ЗВУКОВОГО ДАВЛЕНИЯ dB(A)	РАСХОД ВОЗДУХА м3/ч	ПОТРЕБЛЕНИЕ ЭЛЕКТРОЭНЕРГИИ Ватт	КОД ЗАКАЗА	
				16/18 Ватт	35/30 Ватт	45/40 Ватт	50/45 Ватт	55/45 Ватт					75/65 Ватт
CLCM 008	072	18	2	30	68	124	152	165	276	14	24	0.5	CLCM 008 072 18 XXX
			4	66	123	223	273	296	496	15	37	0.8	
			6	104	173	314	385	417	699	23	52	1.3	
			8	144	220	401	490	531	891	28	68	2.1	
			10	185	266	483	592	641	1075	34	79	3.0	
108	18	18	2	62	141	256	313	339	569	15	42	0.6	CLCM 008 108 18 XXX
			4	135	253	459	562	609	1021	19	75	1.3	
			6	214	356	647	791	858	1438	29	98	2.7	
			8	296	454	825	1009	1094	1834	32	125	4.6	
			10	381	548	996	1218	1320	2214	37	160	7.1	
144	18	18	2	97	221	402	492	533	894	16	66	1.1	CLCM 008 144 18 XXX
			4	212	397	722	883	957	1605	20	112	2.1	
			6	336	559	1016	1244	1348	2260	30	150	4.0	
			8	465	713	1295	1585	1718	2881	35	193	6.6	
			10	598	861	1564	1915	2075	3479	39	239	10.1	
180	18	18	2	132	302	548	671	727	1219	18	84	1.2	CLCM 008 180 18 XXX
			4	290	541	984	1204	1305	2188	22	150	2.5	
			6	458	763	1386	1696	1838	3082	32	196	5.4	
			8	634	972	1767	2162	2343	3929	37	250	9.1	
			10	816	1174	2133	2611	2829	4744	41	320	14.1	

Теплоотдача измерена в соответствии с EN16430

\*Шумовые измерения в соответствии с ISO 3741:2010, на расстоянии 2 м, с шумопонижением в 8 дБ(A) / объём помещения 75 м³ / время реверберации 0.5 sec.

добавить код решетки

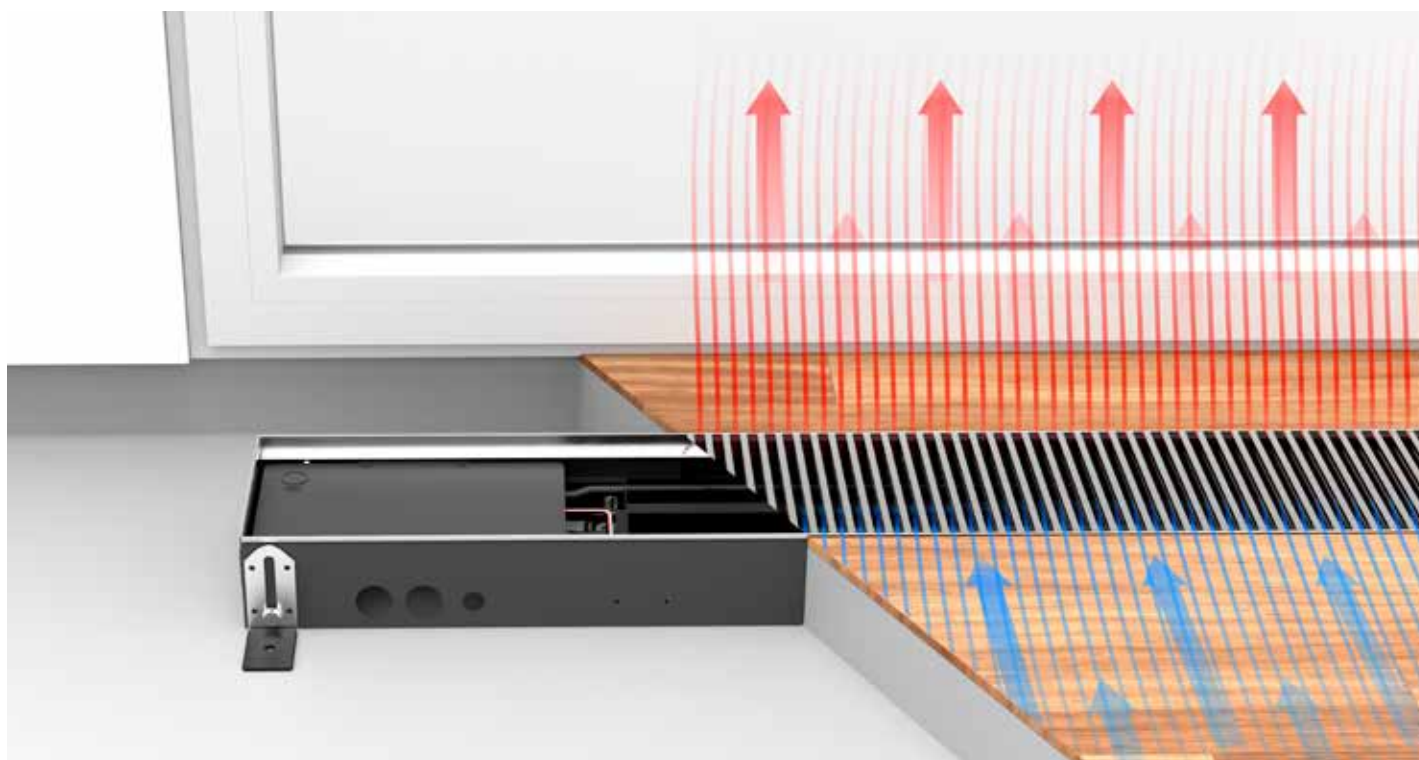

# ГИДРАВЛИЧЕСКОЕ ПОДКЛЮЧЕНИЕ

## ГИДРАВЛИЧЕСКОЕ ПОДКЛЮЧЕНИЕ

- теплообменники с односторонним подключением всегда подключаются слева к двухтрубной системе
- всегда устанавливайте теплообменники со стороны окна или стены

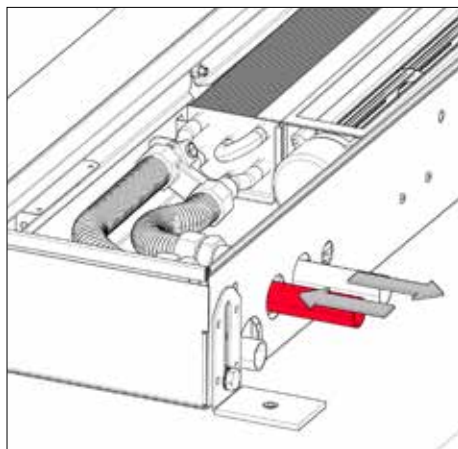

## ОПЦИЯ: КОМПЛЕКТЫ СОЕДИНЕНИЙ

### Соединительный комплект с двухходовым клапаном Jaga 24 VDC 1/2" Предварительная 6 ступенчатая настройка



**КОМПЛЕКТ 297** Kv макс. 0.8 - Предварительная 6 ступенчатая настройка

CODY JA4 24 4...	24 VDC
CODY JA4 10 4...	0..10 VDC

введите код концевок

### Соединительный комплект с двухходовым клапаном Jaga 24 VDC 1/2" без преднастроек



**КОМПЛЕКТ 298** Kv макс. 1.0 - без преднастроек

CODY WA4 24 4...	24 VDC
CODY WA4 10 4...	0..10 VDC

введите код концевок

### Комплект подключения с 2 Обратными клапанами G1/2"



**КОМПЛЕКТ 299** Kv макс. 0.6

CODY LOM 00 4...
------------------

введите код концевок

### Концовки 3/4» Евроконус

ТРУБЫ СТАЛЬНЫЕ ПРЕЦИЗИОННЫЕ		ПЛАСТИКОВАЯ ИЛИ МЕТАЛЛОПЛАСТИКОВАЯ ТРУБА	
КОД	Труба Ø	КОД	Труба Ø
112	12/1	612	12/2
114	14/1	614	14/2
115	15/1	616	16/2
116	16/1	618	18/2
118	18/1	615	15/2.5
		619	16/1.5
		620	20/2

### Jaga двух-ходовой и термо-электрический клапан с приводом 230 VAC



- только для установки на распределителе, не в Clima Canal
- с варистором для защиты от избыточного напряжения
- с индикатором положения (открыт/закрыт)

**Kv макс. 1.0**

КОД	
7990 409	180° - G1/2" F / NG 230V 1 Ватт
7990 411	180° - G3/4" F / NG 230V 1 Ватт



# ЭЛЕКТРИЧЕСКОЕ ПОДКЛЮЧЕНИЕ

## ЭЛЕКТРИЧЕСКОЕ ПОДКЛЮЧЕНИЕ

- разъем для электрического подключения 24 В постоянного тока слева для подключения через внешний источник питания
- опции для управления скоростью вентилятора 0-10 В
- гарантия действительна только при использовании оригинальных блоков питания Jaga

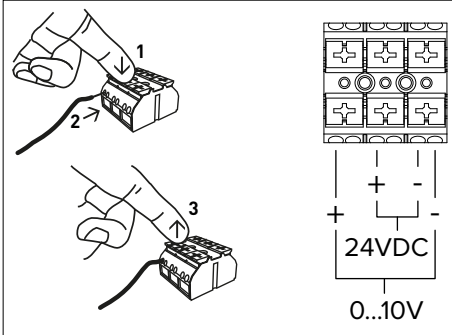

Соединительный блок электрического соединения расположен на той же боковой стороне, где и гидравлическое соединение. Электрическое соединение подключается к черному блоку, расположенному в нижней части защитной крышки.

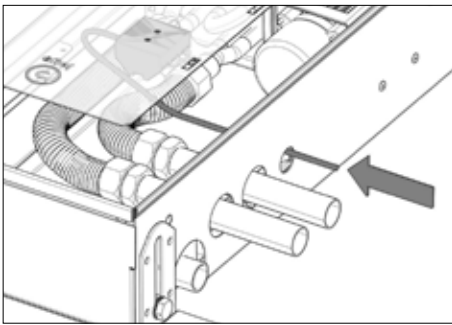

## ОПЦИЯ: БЛОКИ ПИТАНИЯ

### Водонепроницаемый источник питания 24 VDC с водонепроницаемым соединительным сальником



**!** Разместить вне внутривольного корпуса.

- с водонепроницаемым соединением
- Безопасность: класс 2 / UL1310 - EN 60950-1
- Выходящее напряжение 24 VDC
- Входящее напряжение 100 - 240 VAC
- Выходной ток 1.67 A
- Выходная мощность 40 Ватт
- размеры L 14.5 x B 4.5 x H 3.0 см

КОД	ВЫХОДНАЯ МОЩНОСТЬ Ватт	ВЫХОДНОЙ ТОК А
37603 010002	40	1.5

### Монтаж блоки питания на DIN рейку

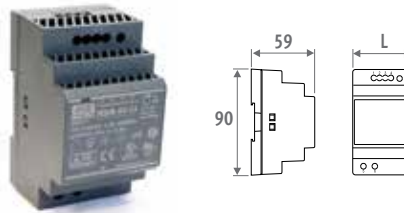

КОД	L мм
7990.054	3.5
7990.055	5.3
7990.056	7.0
7990.057	10.3

- Для монтажа на DIN-рейку или настенного монтажа
- Безопасность: класс 2 / UL60950 / UL508 / IEC 60950-1 / TUV EN61558-2-16
- Выходящее напряжение 24 VDC
- Входящее напряжение 100 - 240 VAC
- резьбовое соединение
- LED индикация

КОД	ВЫХОДНАЯ МОЩНОСТЬ Ватт	ВЫХОДНОЙ ТОК А
7990.054	36	1.50
7990.055	60	2.50
7990.056	92	3.90
7990.057	150	6.25

## МАКСИМАЛЬНАЯ ДЛИНА КАБЕЛЯ

Максимальная длина кабеля в зависимости от количества устройств. Обратитесь в Jaga за дополнительной информацией.

ДЛИНА КАБЕЛЯ (м)	КОЛИЧЕСТВО CLIMA CANALS									
	10	20	30	40	50	60	70	80	90	100
<b>L072 3W</b>										
1 mm <sup>2</sup>	18	9	6	4	4	3	3	3	2	1
1.5 mm <sup>2</sup>	28	14	9	7	5	5	4	3	2	1
2.5 mm <sup>2</sup>	47	23	15	11	9	7	6	6	5	5
<b>L108 7.1W</b>										
1 mm <sup>2</sup>	12	6	4	3	3	2	2	2	2	2
1.5 mm <sup>2</sup>	18	9	6	4	4	3	3	3	2	2
2.5 mm <sup>2</sup>	30	15	10	7	6	5	4	4	4	3
<b>L144 10.1W</b>										
1 mm <sup>2</sup>	8	4	4	2	2	2	2	1	1	1
1.5 mm <sup>2</sup>	12	6	4	3	3	2	2	2	2	2
2.5 mm <sup>2</sup>	20	10	6	5	4	3	2	2	2	2
<b>L180 14.1W</b>										
1 mm <sup>2</sup>	6	3	2	2	2	1				
1.5 mm <sup>2</sup>	10	5	3	3	2	2	2	2	2	1
2.5 mm <sup>2</sup>	17	8	5	4	3	3	3	2	2	2

# КОМПЛЕКТУЮЩИЕ

## ПУСТОЙ КОЖУХ

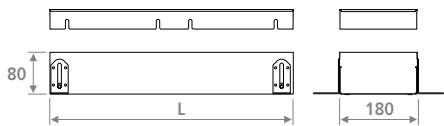

- Для заполнения открытого пространства при непрерывной установке
- алюминиевая или деревянная решетка
- корпус с решеткой из нержавеющей стали
- регулировкой высоты: 8.5 > 13.3 см
- регулировка по высоте с точной регулировкой для выравнивания относительно "чистого" пола
- Защитная панель

КОД	L
	CM
CLCD 008 072 18 XXX	072
CLCD 008 108 18 XXX	108
CLCD 008 144 18 XXX	144
CLCD 008 180 18 XXX	180

добавить код решетки

## УГЛОВОЙ ЭЛЕМЕНТ



- алюминиевая решётка натурального цвета или лакированная
- корпус с решеткой из нержавеющей стали
- регулировкой высоты: 8.5 > 13.3 см
- регулировка по высоте с точной регулировкой для выравнивания относительно "чистого" пола

КОД	
CLCD 008 025 18 BNA	Алюм. натуральная
CLCD 008 025 18 BNC XXX	Алюм окрашенная

добавить код решетки

## ПАТРУБОК ДЛЯ ВЕНТИЛЯЦИОННОГО КАНАЛА

### Металлический адаптер соединения



- соединение для предварительно обработанного воздуха
- Высота 4 см x длина 9 см
- из оцинкованной листовой стали

КОД	ГАБАРИТЫ
CLCD 008 XXX 18 VEN	4 x 9 см

дополнить длины

### Пластиковый адаптер соединения



- предварительно собрано на заводе
- Высота 5.2 см x длина 13.2 см
- синтетический материал
- оснащено защёлкивающимися соединениями
- В комплект входят 2 уплотнительных кольца

КОД	ГАБАРИТЫ
CLCD 008 XXX 18 BUR	5.2 x 13.2 см

дополнить длины

### Максимальное количество соединительных адаптеров на длину

ДЛИНА	
072	1 адаптер соединения
108	2 соединительных адаптеров
144	3 соединительных адаптеров
180	4 соединительных адаптеров

## НОЖКИ ДЛЯ РЕГУЛИРОВКИ ВЫСОТЫ ДЛЯ КОМПЬЮТЕРНЫХ ПОЛОВ

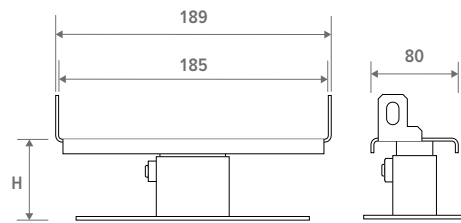

- лакированные темно-серого цвета из стали RAL 7024
- легкая установка с помощью болтов
- 1 комплект включает в себя 2 устройства управления регулировкой высоты

### Количество комплектов на радиатор Clima Canal

L 072 = 1 комплект
L 120 = 1 комплект
L 150 = 2 комплекта
L 180 = 2 комплекта

КОД	H
	CM
5209 0507 0000	5 / 7
5209 0813 0000	8 / 13
5209 1323 0000	13 / 23
5209 2023 0000	20 / 30





**jaga**  
CLIMATE  
DESIGNERS

# CLIMA CANAL 10







# CLIMA CANAL 10 - КОМПЛЕКТАЦИЯ

## ЗАЩИТНАЯ ПАНЕЛЬ

панель для монтажа для защиты во время монтажных работ

## ВЕНТИЛИ ЗАЩИТНЫЙ КОЖУХ

## ШЛАНГИ 1/2" ИЗ НЕРЖАВЕЮЩЕЙ СТАЛИ

Длина 15 см Гибкие шланги из нержавеющей стали позволяют полностью вынимать внутренний механизм для удобства очистки

## ЭЛЕКТРИЧЕСКОЕ ПОДКЛЮЧЕНИЕ ВНУТРИ

## ТОЧНАЯ РЕГУЛИРОВКА до +0,8 см

для идеального выравнивания с "чистым" полом

## НОЖКИ С РЕГУЛИРОВКОЙ ВЫСОТЫ 0 > 4.5 см

Предусмотрена акустическая развязка

## ГИДРАВЛИЧЕСКИЕ & ЭЛЕКТРИЧЕСКИЕ ПОДКЛЮЧЕНИЯ всегда слева

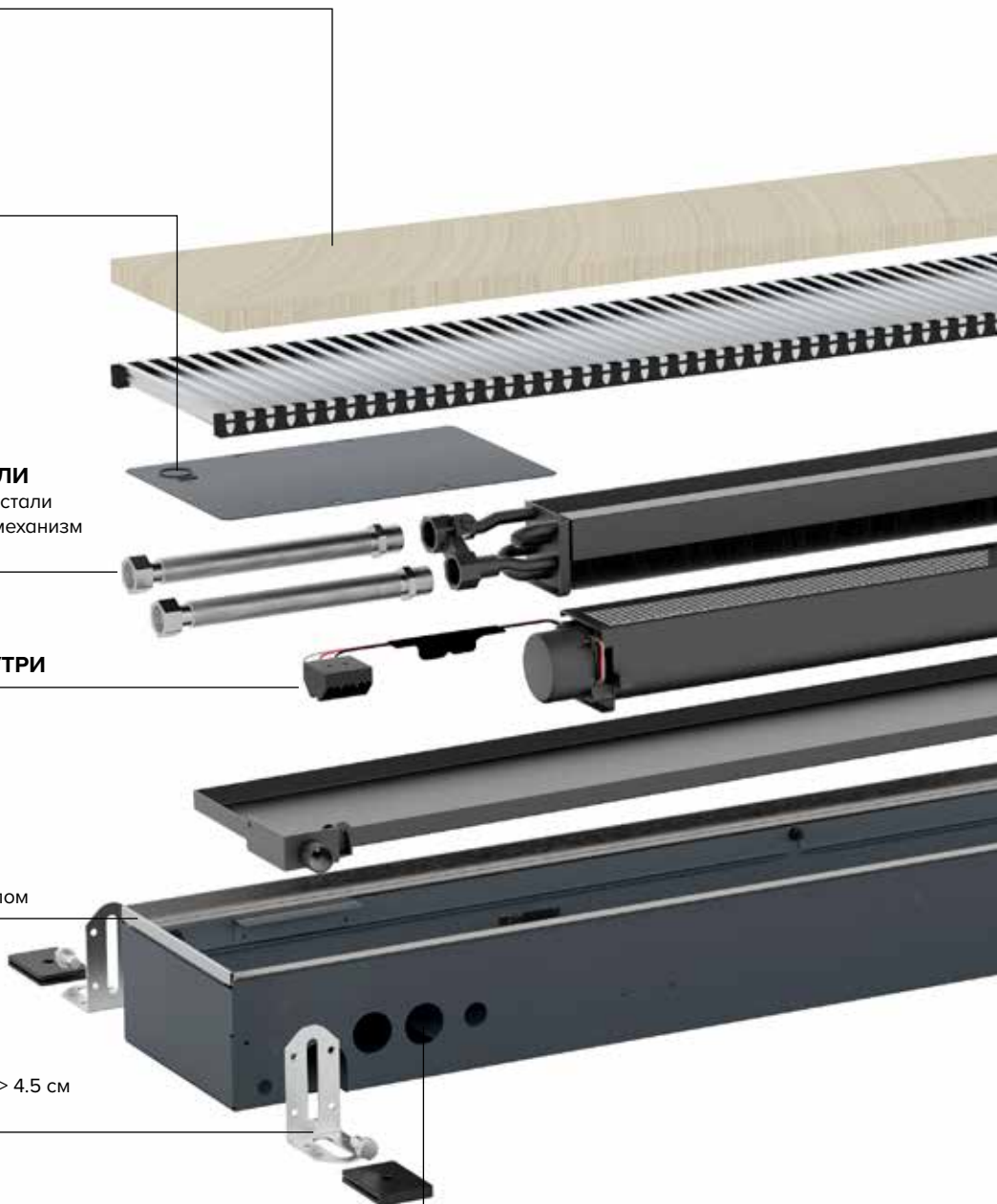



алюминиевые и деревянные решетки различных цветов и материалов

## РЕШЕТКА



Решётка из  
натурального  
алюминия

Решётка из  
лакированного  
алюминия

Решётка из  
окрашенного  
анодированного  
алюминия

Решётка из  
натурального  
дерева

Решётка из  
лакированного  
дерева



"ДИНАМИЧЕСКИЙ" ТЕПЛООБМЕННИК

ЕС-ВЕНТИЛЯТОРЫ

ПОДДОН ДЛЯ  
слива конденсата гибридной модели



ПАТРУБОК ДЛЯ вентиляционного канала

КОРПУС с решеткой из нержавеющей стали  
лакированная по методу Сендимира оцинкованная стальная панель

## УСТАНОВКА

- При определении расстояния от бака до окна следует учитывать любые верхние варианты штор. Занавески никогда не должны свисать над баком. Нагревательный элемент должен всегда оставаться доступным для обслуживания.
- Разместите устройство на расстоянии не менее 20 см от окна со шторами, которые доходят до готового пола.
- Если прибор не установлен ровно на полу, пространство между нижней частью прибора и полом должно быть заполнено прочным наполнителем, например, наливным бетоном.
- всегда устанавливайте теплообменники со стороны окна или стены
- Подключения всегда с левой стороны

## Принцип работы Отопление

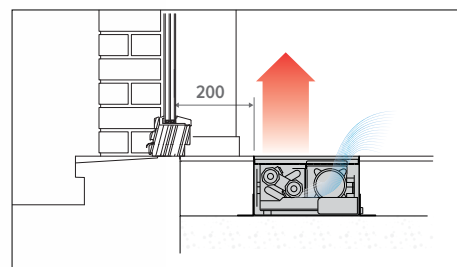

## Принцип работы Охлаждение

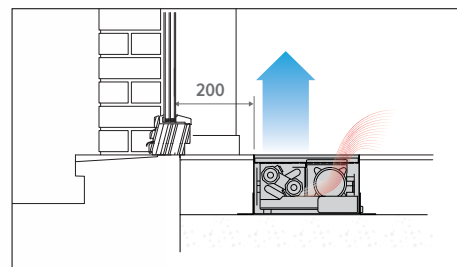

Гибкие шланги из нержавеющей стали позволяют полностью вынимать внутренний механизм для удобства очистки



## Непрерывный монтаж

Все Clima canal's подготовлены для непрерывного монтажа. Визуально можно увидеть красиво выровненные Clima canal's, но в полу каждый Clima canal имеет индивидуальное соединение.

# CLIMA CANAL 10

## ГАБАРИТЫ (в мм)

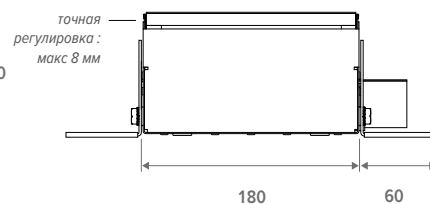
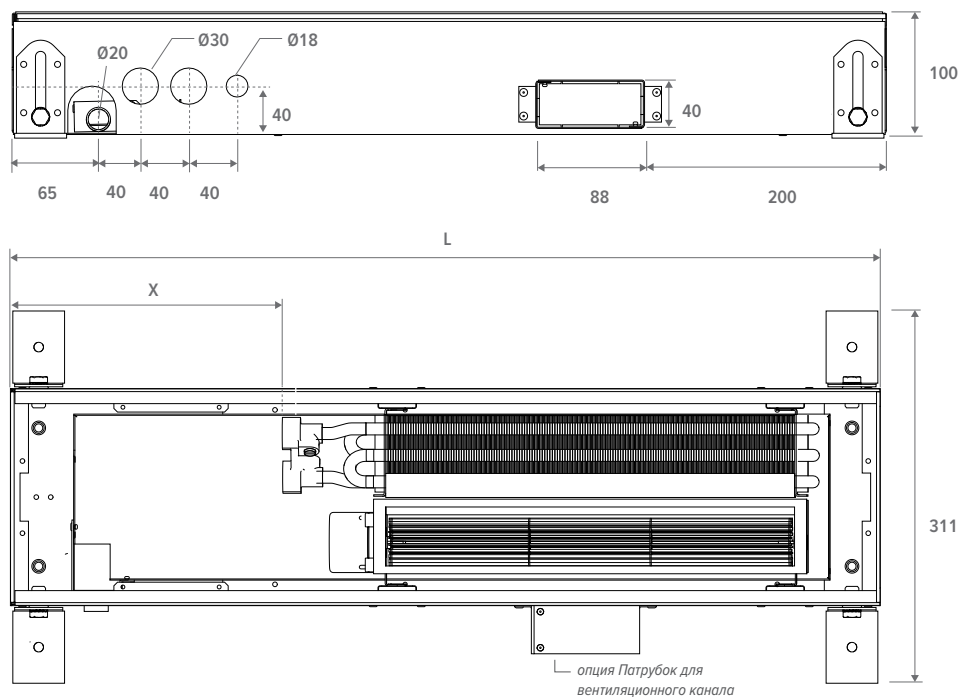

L	X
723	230
1083	230
1443	185
1803	150

Проем для встраивания: 5 мм

## СТАНДАРТНАЯ ПОСТАВКА

- корпус из оцинкованных по методу Сендзимира стальных листов (RAL7024) с регулировкой по высоте и решеткой из нержавеющей стали
- решётка(ки): анодированный алюминий или дерево
- "динамический" теплообменник
- тангенциальный тепловой вентилятор(ы) EC, 24 VDC
- шланги 1/2" из нержавеющей стали Длина 15 см
- стандарт возможность монтажа в непрерывную линию
- ножки с регулировкой высоты 0 < 4.5 см
- точная регулировка 0 > 0.8 см
- защитная панель

## РЕШЁТКИ



BNA

BON

BBN

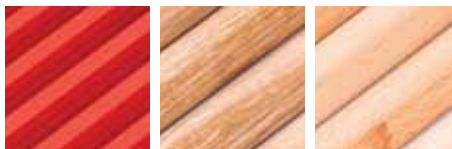

BNC/XXX

BOV

BBV



BAN/AN1

BAN/AN2

BAN/AN3

## КОД ЗАКАЗА CLIMA CANAL 10

CLCM 010 072 18 XXX

Решетка

Ширина

Длина

Высота

# ТЕХНИЧЕСКАЯ ТАБЛИЦА - CLIMA CANAL 10

ВЫСОТА Н СМ	ДЛИНА L СМ	ШИРИНА В СМ	УПРАВЛЯЮЩЕЕ НАПРЯЖЕНИЕ U V	ОХЛАЖДЕНИЕ (без образования конденсата) комн. температура 27°C			ОТОПЛЕНИЕ комн. температура 20°C					УРОВЕНЬ ЗВУКОВОГО ДАВЛЕНИЯ dB(A)	РАСХОД ВОЗДУХА м3/ч	ПОТРЕБЛЕНИЕ ЭЛЕКТРОЭНЕРГИИ Ватт	КОД ЗАКАЗА
				16/18 Ватт	ОБЩАЯ ХОЛОДОПРОИЗВОДИТЕЛЬНОСТЬ комн. температура 27°C 7/12 Ватт	ОЩУЩАЕМОЕ ОХЛАЖДЕНИЕ комн. температура 27°C 7/12 Ватт	35/30 Ватт	45/40 Ватт	50/45 Ватт	55/45 Ватт	75/65 Ватт				
CLCM 010 072 18			2	30	59	42	68	124	152	165	276	14	24	0.5	CLCM 010 072 18 XXX
			4	66	135	96	123	223	273	296	496	15	37	0.8	
			6	104	223	161	173	314	385	417	699	23	52	1.3	
			8	144	319	234	220	401	490	531	891	28	68	2.1	
			10	185	414	307	266	483	592	641	1075	34	79	3.0	
108 18			2	62	122	87	141	256	313	339	569	15	42	0.6	CLCM 010 108 18 XXX
			4	135	275	197	253	459	562	609	1021	19	75	1.3	
			6	214	458	332	356	647	791	858	1438	29	98	2.7	
			8	296	655	480	454	825	1009	1094	1834	32	125	4.6	
			10	381	852	632	548	996	1218	1320	2214	37	160	7.1	
144 18			2	97	191	135	221	402	492	533	894	16	66	1.1	CLCM 010 144 18 XXX
			4	212	432	309	397	722	883	957	1605	20	112	2.1	
			6	336	720	521	559	1016	1244	1348	2260	30	150	4.0	
			8	465	1029	754	713	1295	1585	1718	2881	35	193	6.6	
			10	598	1337	992	861	1564	1915	2075	3479	39	239	10.1	
180 18			2	132	261	184	302	548	671	727	1219	18	84	1.2	CLCM 010 180 18 XXX
			4	290	591	423	541	984	1204	1305	2188	22	150	2.5	
			6	458	981	711	763	1386	1696	1838	3082	32	196	5.4	
			8	634	1403	1028	972	1767	2162	2343	3929	37	250	9.1	
			10	816	1825	1354	1174	2133	2611	2829	4744	41	320	14.1	

Теплоотдача измерена в соответствии с EN16430

\*Шумовые измерения в соответствии с ISO 3741:2010, на расстоянии 2 м, с шумопонижением в 8 dB(A) / объём помещения 75 м³ / время реверберации 0.5 sec.

добавить код решетки

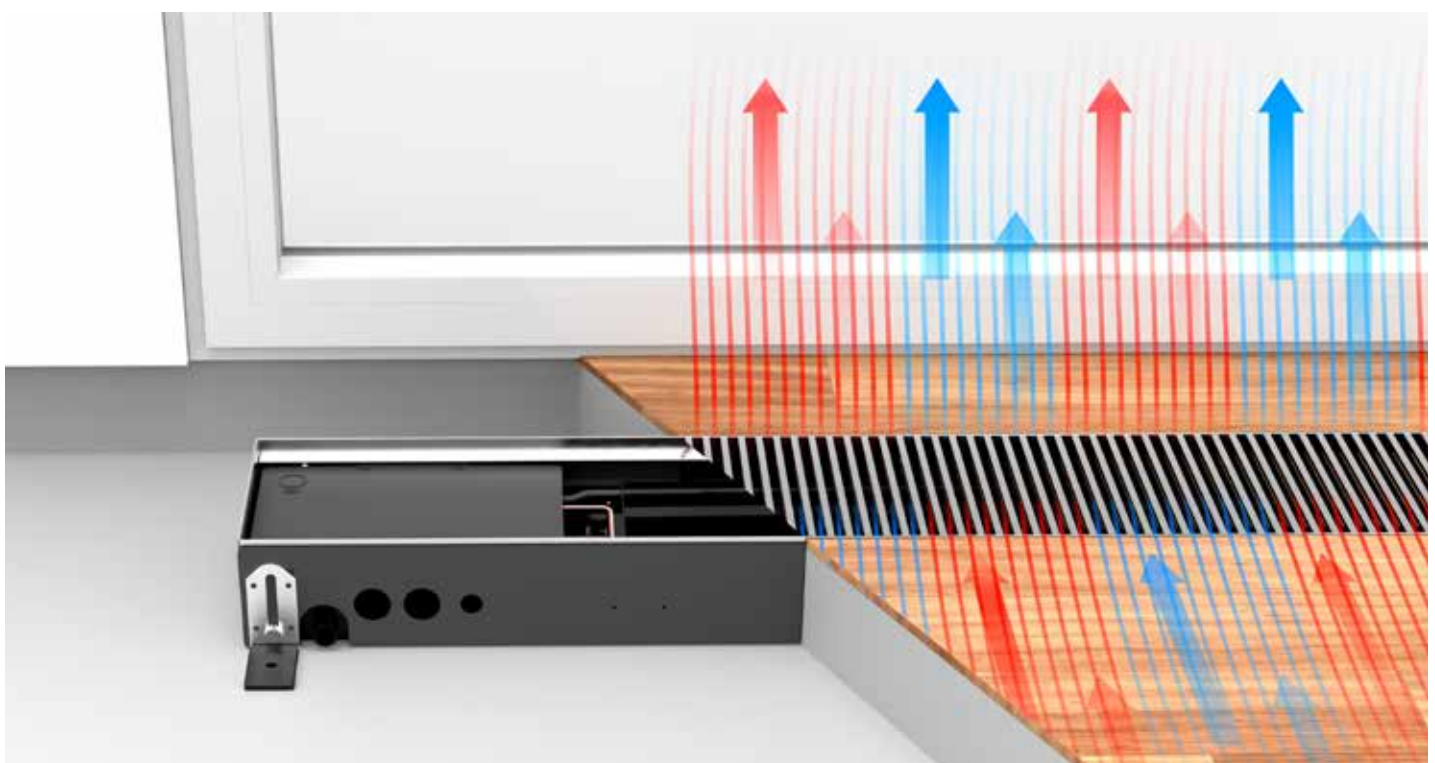



# ГИДРАВЛИЧЕСКОЕ ПОДКЛЮЧЕНИЕ

## ГИДРАВЛИЧЕСКОЕ ПОДКЛЮЧЕНИЕ

- теплообменники с односторонним подключением всегда подключаются слева к двухтрубной системе
- всегда устанавливайте теплообменники со стороны окна или стены

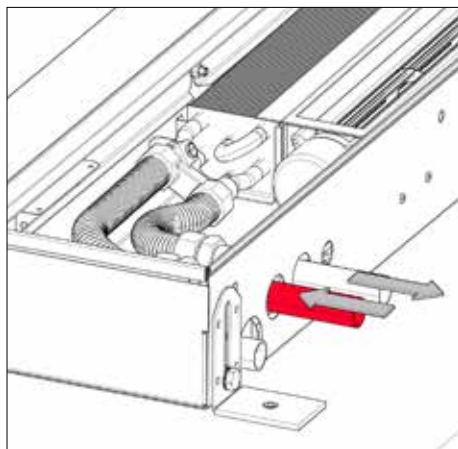

## ОПЦИЯ: КОМПЛЕКТЫ СОЕДИНЕНИЙ

### Соединительный комплект с двухходовым клапаном Jaga 24 VDC 1/2" Предварительная 6 ступенчатая настройка



**КОМПЛЕКТ 297** Kv макс. 0.8 - Предварительная 6 ступенчатая настройка

CODY JA4 24 4...	24 VDC
CODY JA4 10 4...	0..10 VDC

введите код концевок

### Соединительный комплект с двухходовым клапаном Jaga 24 VDC 1/2" без преднастроек



**КОМПЛЕКТ 298** Kv макс. 1.0 - без преднастроек

CODY WA4 24 4...	24 VDC
CODY WA4 10 4...	0..10 VDC

введите код концевок

### Комплект подключения с 2 Обратными клапанами G1/2"



**КОМПЛЕКТ 299** Kv макс. 0.6

CODY LOM 00 4...
------------------

введите код концевок

### Концевки 3/4» Евроконус

ТРУБЫ СТАЛЬНЫЕ ПРЕЦИЗИОННЫЕ		ПЛАСТИКОВАЯ ИЛИ МЕТАЛЛОПЛАСТИКОВАЯ ТРУБА	
КОД	Труба Ø	КОД	Труба Ø
112	12/1	612	12/2
114	14/1	614	14/2
115	15/1	616	16/2
116	16/1	618	18/2
118	18/1	615	15/2.5
		619	16/1.5
		620	20/2

### Jaga двух-ходовой и термо-электрический клапан с приводом 230 VAC



- только для установки на распределителе, не в Clima Canal
- с варистором для защиты от избыточного напряжения
- с индикатором положения (открыт/закрыт)

**Kv макс. 1.0**

КОД	
7990 409	180° - G1/2" F / NG 230V 1 Ватт
7990 411	180° - G3/4" F / NG 230V 1 Ватт

# ЭЛЕКТРИЧЕСКОЕ ПОДКЛЮЧЕНИЕ

## ЭЛЕКТРИЧЕСКОЕ ПОДКЛЮЧЕНИЕ

- разъем для электрического подключения 24 В постоянного тока слева для подключения через внешний источник питания
- опции для управления скоростью вентилятора 0-10 В
- гарантия действительна только при использовании оригинальных блоков питания Jaga

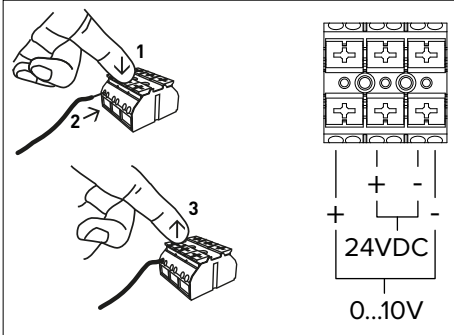

Соединительный блок электрического соединения расположен на той же боковой стороне, где и гидравлическое соединение. Электрическое соединение подключается к черному блоку, расположенному в нижней части защитной крышки.

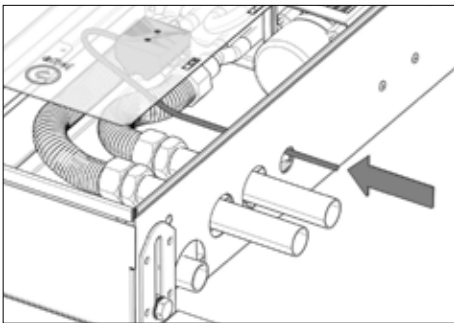

## ОПЦИЯ: БЛОКИ ПИТАНИЯ

### Водонепроницаемый источник питания 24 VDC с водонепроницаемым соединительным сальником



**!** Разместить вне внутривольного корпуса.

- с водонепроницаемым соединением
- Безопасность: класс 2 / UL1310 - EN 60950-1
- Выходящее напряжение 24 VDC
- Входящее напряжение 100 - 240 VAC
- Выходной ток 1.67 А
- Выходная мощность 40 Ватт
- размеры L 14.5 x B 4.5 x H 3.0 см

КОД	ВЫХОДНАЯ МОЩНОСТЬ Ватт	ВЫХОДНОЙ ТОК А
37603 010002	40	1.5

### Монтаж блоки питания на DIN рейку

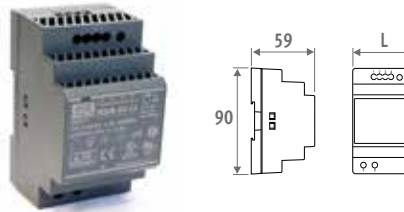

КОД	L мм
7990.054	3.5
7990.055	5.3
7990.056	7.0
7990.057	10.3

- Для монтажа на DIN-рейку или настенного монтажа
- Безопасность: класс 2 / UL60950 / UL508 / IEC 60950-1 / TUV EN61558-2-16
- Выходящее напряжение 24 VDC
- Входящее напряжение 100 - 240 VAC
- резьбовое соединение
- LED индикация

КОД	ВЫХОДНАЯ МОЩНОСТЬ Ватт	ВЫХОДНОЙ ТОК А
7990.054	36	1.50
7990.055	60	2.50
7990.056	92	3.90
7990.057	150	6.25

## МАКСИМАЛЬНАЯ ДЛИНА КАБЕЛЯ

Максимальная длина кабеля в зависимости от количества устройств. Обратитесь в Jaga за дополнительной информацией.

ДЛИНА КАБЕЛЯ (м)	КОЛИЧЕСТВО CLIMA CANALS									
	10	20	30	40	50	60	70	80	90	100
<b>L072 3W</b>										
1 mm <sup>2</sup>	18	9	6	4	4	3	3	3	2	1
1.5 mm <sup>2</sup>	28	14	9	7	5	5	4	3	2	1
2.5 mm <sup>2</sup>	47	23	15	11	9	7	6	6	5	5
<b>L108 7.1W</b>										
1 mm <sup>2</sup>	12	6	4	3	3	2	2	2	2	2
1.5 mm <sup>2</sup>	18	9	6	4	4	3	3	3	2	2
2.5 mm <sup>2</sup>	30	15	10	7	6	5	4	4	4	3
<b>L144 10.1W</b>										
1 mm <sup>2</sup>	8	4	4	2	2	2	2	1	1	1
1.5 mm <sup>2</sup>	12	6	4	3	3	2	2	2	2	2
2.5 mm <sup>2</sup>	20	10	6	5	4	3	2	2	2	2
<b>L180 14.1W</b>										
1 mm <sup>2</sup>	6	3	2	2	2	1				
1.5 mm <sup>2</sup>	10	5	3	3	2	2	2	2	2	1
2.5 mm <sup>2</sup>	17	8	5	4	3	3	3	2	2	2

# КОМПЛЕКТУЮЩИЕ

## ПУСТОЙ КОЖУХ

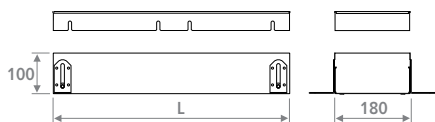

- Для заполнения открытого пространства при непрерывной установке
- алюминиевая или деревянная решетка
- корпус с решеткой из нержавеющей стали
- регулировкой высоты: 10 > 14 см
- регулировка по высоте с точной регулировкой для выравнивания относительно "чистого" пола
- Защитная панель

КОД	L
	CM
CLCD 010 072 18 XXX	072
CLCD 010 108 18 XXX	108
CLCD 010 144 18 XXX	144
CLCD 010 180 18 XXX	180

добавить код решетки

## УГЛОВОЙ ЭЛЕМЕНТ



- алюминиевая решётка натурального цвета или лакированная
- корпус с решеткой из нержавеющей стали
- регулировкой высоты: 10 > 14 см
- регулировка по высоте с точной регулировкой для выравнивания относительно "чистого" пола

КОД	
CLCD 010 025 18 BNA	Алюм. натуральная
CLCD 010 025 18 BNC XXX	Алюм окрашенная

добавить код решетки

## ПАТРУБОК ДЛЯ ВЕНТИЛЯЦИОННОГО КАНАЛА

### Металлический адаптер соединения



- соединение для предварительно обработанного воздуха
- Высота 4 см x длина 9 см
- из оцинкованной листовой стали

КОД	ГАБАРИТЫ
CLCD 010 XXX 18 VEN	4 x 9 см

дополнить длины

### Пластиковый адаптер соединения



- предварительно собрано на заводе
- Высота 5.2 см x длина 13.2 см
- синтетический материал
- оснащено защёлкивающимися соединениями
- В комплект входят 2 уплотнительных кольца

КОД	ГАБАРИТЫ
CLCD 010 XXX 18 BUR	5.2 x 13.2 см

дополнить длины

### Максимальное количество

#### Соединительных адаптеров на длину

ДЛИНА	
072	1 адаптер соединения
108	2 соединительных адаптеров
144	3 соединительных адаптеров
180	4 соединительных адаптеров

## НОЖКИ ДЛЯ РЕГУЛИРОВКИ ВЫСОТЫ ДЛЯ КОМПЬЮТЕРНЫХ ПОЛОВ

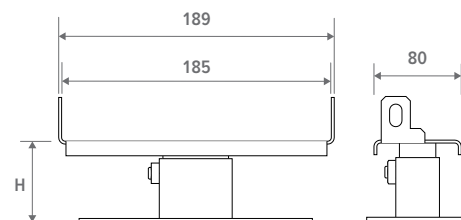

- лакированные темно-серого цвета из стали RAL 7024
- легкая установка с помощью болтов
- 1 комплект включает в себя 2 устройства управления регулировкой высоты

### Количество комплектов на радиатор Clima Canal

	L 072 = 1 комплект
	L 120 = 1 комплект
	L 150 = 2 комплекта
	L 180 = 2 комплекта

КОД	H
	CM
5209 0507 0000	5 / 7
5209 0813 0000	8 / 13
5209 1323 0000	13 / 23
5209 2030 0000	20 / 30





**jaga**

CLIMATE  
DESIGNERS

# CLIMA CANAL 10 PLUG & PLAY

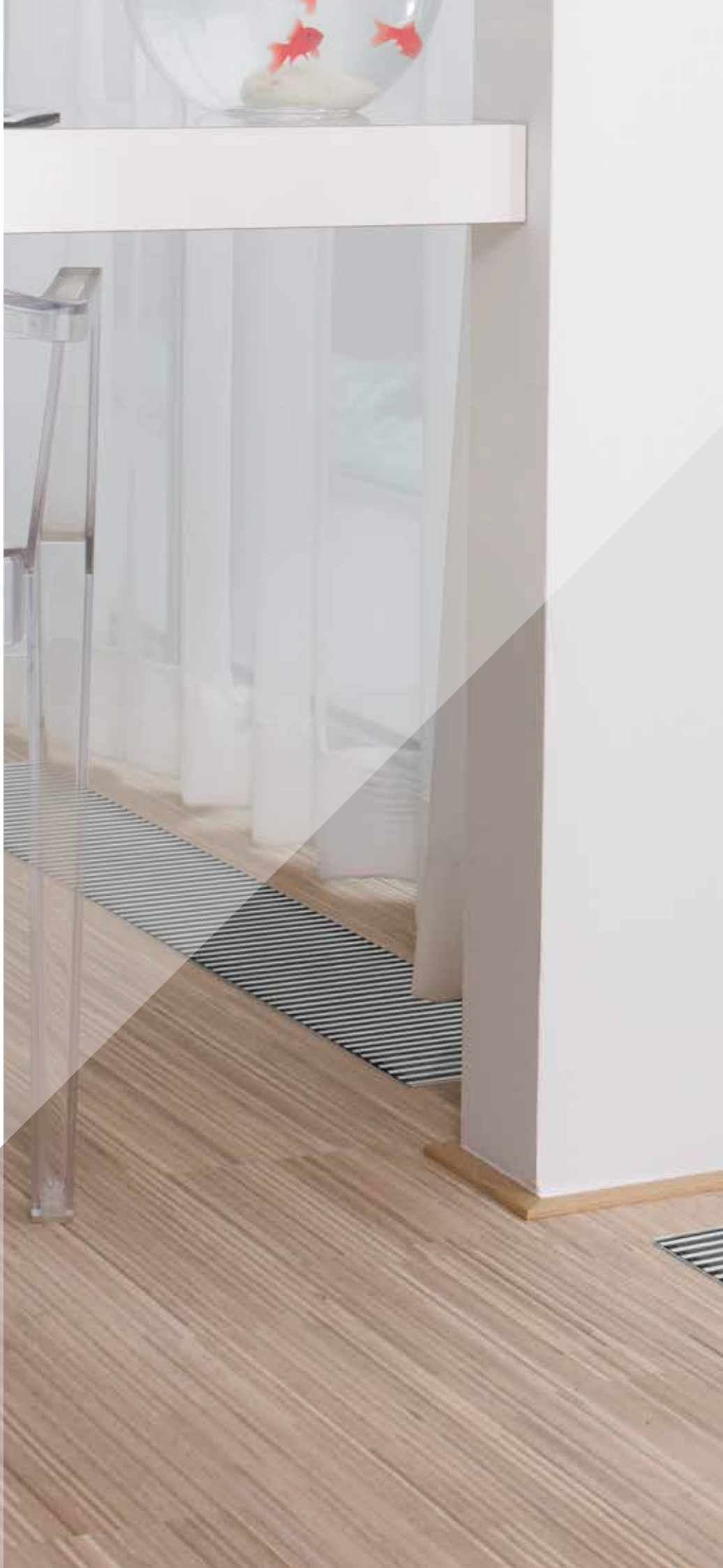







# CLIMA CANAL 10 PLUG & PLAY - КОМПЛЕКТАЦИЯ

## ЗАЩИТНАЯ ПАНЕЛЬ

панель для монтажа для защиты во время монтажных работ



## ВЕНТИЛИ ЗАЩИТНЫЙ КОЖУХ



## ОБРАТНЫЕ КЛАПАНЫ JAGA 1/2" ВНУТРЕННЯЯ РЕЗЬБА

## ШЛАНГИ 1/2" ИЗ НЕРЖАВЕЮЩЕЙ СТАЛИ ДЛИНА 15 CM

Гибкие шланги из нержавеющей стали позволяют полностью вынимать внутренний механизм для удобства очистки



## ПРЕДВАРИТЕЛЬНО СМОНТИРОВАННЫЙ JAGA DYNAMIC PRODUCT CONTROLLER (JDPC) С ПАНЕЛЬЮ УПРАВЛЕНИЯ



## ТОЧНАЯ РЕГУЛИРОВКА



## НОЖКИ С РЕГУЛИРОВКОЙ ВЫСОТЫ 0 > 4.5 CM

Предусмотрена акустическая развязка



## ЭЛЕКТРИЧЕСКОЕ ПОДКЛЮЧЕНИЕ всегда слева

## ГИДРАВЛИЧЕСКОЕ ПОДКЛЮЧЕНИЕ всегда слева

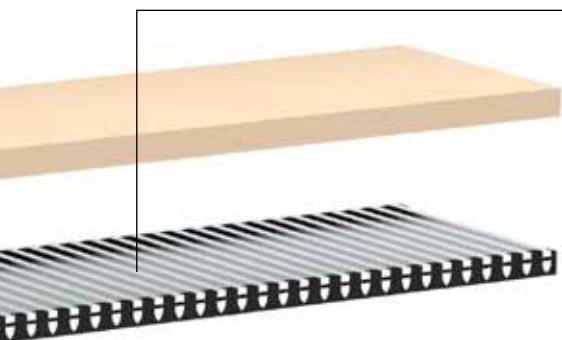

### РЕШЕТКА



Решётка из  
натурального  
алюминия



### "ДИНАМИЧЕСКИЙ" ТЕПЛОБМЕННИК

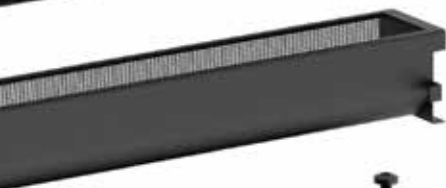

### ЕС-ВЕНТИЛЯТОРЫ



### ПОДДОН ДЛЯ

Слива конденсата гибридной модели



**ТОЧНАЯ РЕГУЛИРОВКА** до +0,8 см для  
Идеального выравнивания с "чистым" полом



### ПАТРУБОК ДЛЯ

вентиляционного канала

**КОРПУС** с решеткой из нержавеющей стали  
лакированная по методу Сендзимира оцинкованная стальная панель

### УСТАНОВКА

- При определении расстояния от бака до окна следует учитывать любые верхние варианты штор. Занавески никогда не должны свисать над баком. Нагревательный элемент должен всегда оставаться доступным для обслуживания.
- Разместите устройство на расстоянии не менее 20 см от окна со шторами, которые доходят до готового пола.
- Если прибор не установлен ровно на полу, пространство между нижней частью прибора и полом должно быть заполнено прочным наполнителем, например, наливным бетоном.
- всегда устанавливайте теплообменники со стороны окна или стены
- Подключения всегда с левой стороны

### Принцип работы Отопление

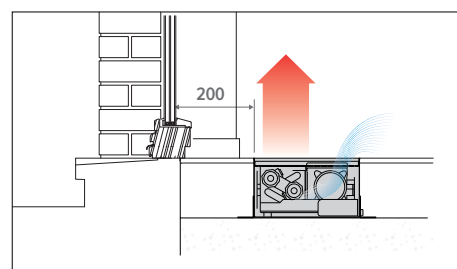

### Принцип работы Охлаждение

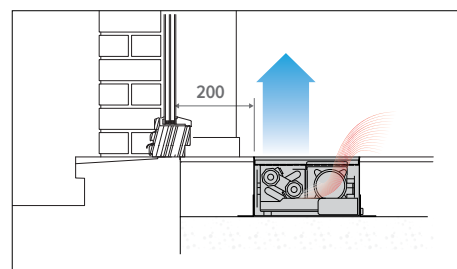

Гибкие шланги из нержавеющей стали позволяют полностью вынимать внутренний механизм для удобства очистки



# CLIMA CANAL 10 PLUG & PLAY

## ГАБАРИТЫ (В ММ)

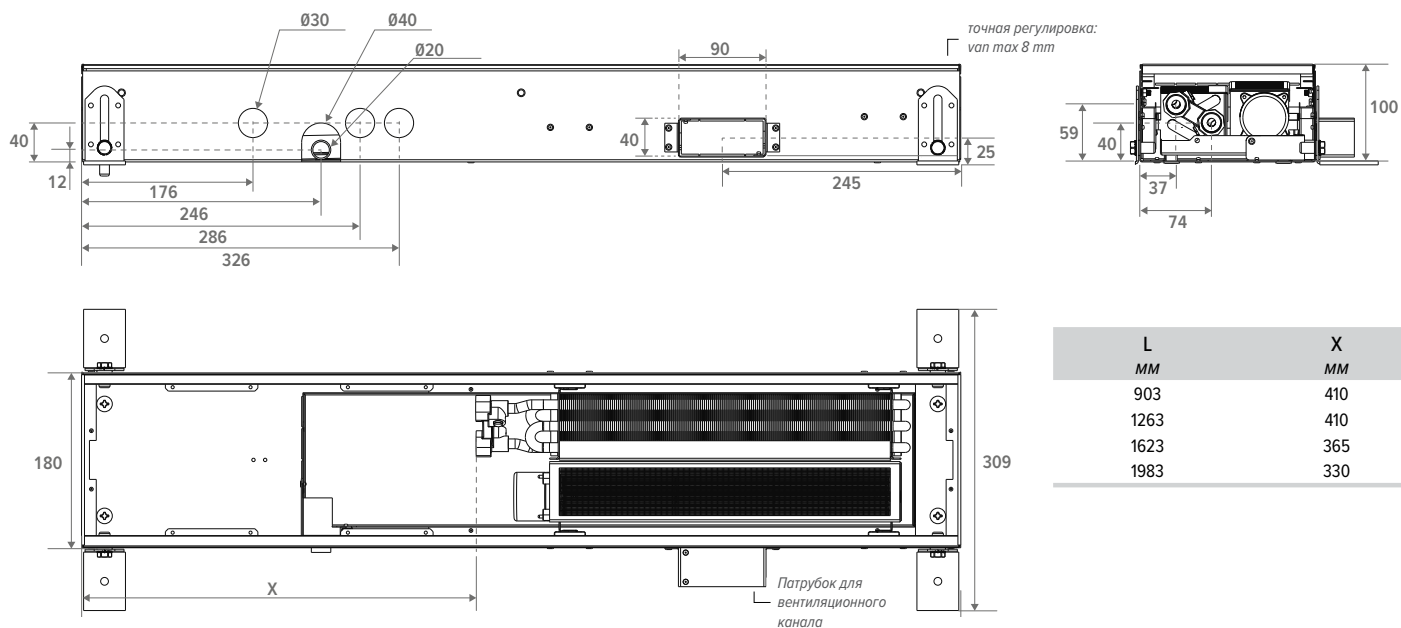

L	X
ММ	ММ
903	410
1263	410
1623	365
1983	330

## СТАНДАРТНАЯ ПОСТАВКА

- корпус из оцинкованных по методу Сендзимира стальных листов (RAL7024) с регулировкой по высоте и решеткой из нержавеющей стали
- решетка из анодированного алюминия
- "динамический" теплообменник
- тангенциальный тепловой вентилятор(ы) EC, 24 VDC
- шланги 1/2" из нержавеющей стали Длина 15 см
- встроен блок питания 24 VDC и JDPC
- Комплект подключения с 2 обратными клапанами
- ножки с регулировкой высоты 0 < 4.5 см
- точная регулировка 0 > 0.8 см
- защитная панель

## РЕШЕТКА



BNA

## КОД ЗАКАЗА CLIMA CANAL 10 PLUG & PLAY

CLCP 010 090 18 BNA

Длина



# ТЕХНИЧЕСКАЯ ТАБЛИЦА - CLIMA CANAL 10 PLUG & PLAY

ВЫСОТА Н	ДЛИНА L	ШИРИНА В	УПРАВЛЯЮЩЕЕ НАПРЯЖЕНИЕ U	ОХЛАЖДЕНИЕ (без образования конденсата) комн. температура 27°C			ОТОПЛЕНИЕ комн. температура 20°C					УРОВЕНЬ ЗВУКОВОГО ДАВЛЕНИЯ dB(A)	РАСХОД ВОЗДУХА м3/ч	ПОТРЕБЛЕНИЕ ЭЛЕКТРОЭНЕРГИИ Ватт	КОД ЗАКАЗА
				16/18 Ватт	ОБЩАЯ ХОЛОДОПРОИЗВОДИТЕЛЬНОСТЬ комн. температура 27°C 7/12 Ватт	ОШУЩАЕМОЕ ОХЛАЖДЕНИЕ комн. температура 27°C 7/12 Ватт	35/30 Ватт	45/40 Ватт	50/45 Ватт	55/45 Ватт	75/65 Ватт				
CLCP 010 090 18		18	2	30	59	42	68	124	152	165	276	14	24	0.5	CLCP 010 090 18 BNA
			4	66	135	96	123	223	273	296	496	15	37	0.8	
			6	104	223	161	173	314	385	417	699	23	52	1.3	
			8	144	319	234	220	401	490	531	891	28	68	2.1	
			10	185	414	307	266	483	592	641	1075	34	79	3.0	
126 18		18	2	62	122	87	141	256	313	339	569	15	42	0.6	CLCP 010 126 18 BNA
			4	135	275	197	253	459	562	609	1021	19	75	1.3	
			6	214	458	332	356	647	791	858	1438	29	98	2.7	
			8	296	655	480	454	825	1009	1094	1834	32	125	4.6	
			10	381	852	632	548	996	1218	1320	2214	37	160	7.1	
162 18		18	2	97	191	135	221	402	492	533	894	16	66	1.1	CLCP 010 162 18 BNA
			4	212	432	309	397	722	883	957	1605	20	112	2.1	
			6	336	720	521	559	1016	1244	1348	2260	30	150	4.0	
			8	465	1029	754	713	1295	1585	1718	2881	35	193	6.6	
			10	598	1337	992	861	1564	1915	2075	3479	39	239	10.1	
198 18		18	2	132	261	184	302	548	671	727	1219	18	84	1.2	CLCP 010 198 18 BNA
			4	290	591	423	541	984	1204	1305	2188	22	150	2.5	
			6	458	981	711	763	1386	1696	1838	3082	32	196	5.4	
			8	634	1403	1028	972	1767	2162	2343	3929	37	250	9.1	
			10	816	1825	1354	1174	2133	2611	2829	4744	41	320	14.1	

Теплоотдача измерена в соответствии с EN16430

\*Шумовые измерения в соответствии с ISO 3741:2010, на расстоянии 2 м, с шумопонижением в 8 dB(A) / объём помещения 75 м³ / время реверберации 0.5 сек.

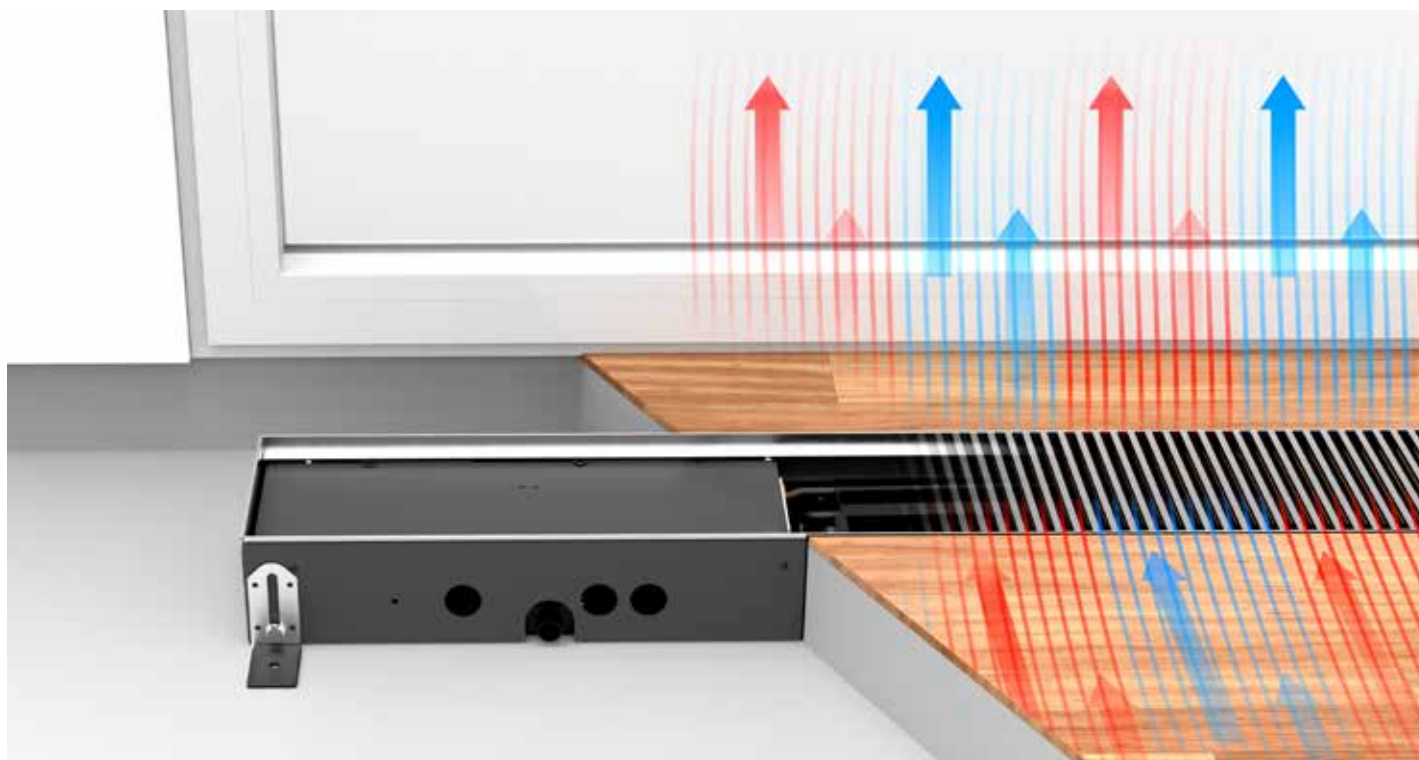

## ГИДРАВЛИЧЕСКОЕ ПОДКЛЮЧЕНИЕ

### ГИДРАВЛИЧЕСКОЕ ПОДКЛЮЧЕНИЕ

- теплообменники с односторонним подключением всегда подключаются слева к двухтрубной системе
- всегда устанавливайте теплообменники со стороны окна или стены

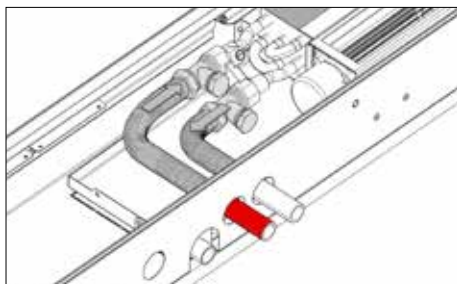

### ОПЦИЯ: КОМПЛЕКТЫ СОЕДИНЕНИЙ

#### Jaga двух-ходовой и термо-электрический клапан с приводом 230 VAC



- только для установки на распределителе, не в Clima Canal
- с варистором для защиты от избыточного напряжения
- с индикатором положения (открыт/закрыт)

#### Kv макс. 1.0

##### КОД

7990 409	180° - G1/2" F / NG 230V 1 Ватт
7990 411	180° - G3/4" F / NG 230V 1 Ватт

## ЭЛЕКТРИЧЕСКОЕ ПОДКЛЮЧЕНИЕ

### ЭЛЕКТРИЧЕСКОЕ ПОДКЛЮЧЕНИЕ

оранжевый зажимной разъем для электрического подключения 230 В переменного тока слева для подключения через внешний источник питания

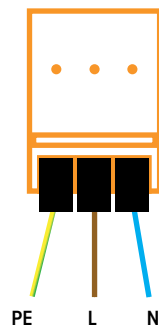

Соединительный блок электрического соединения расположен на той же боковой стороне, где и гидравлическое соединение. Электрическое соединение подключается к оранжевому зажимному разъему, расположенному в нижней части закрывающей панели.

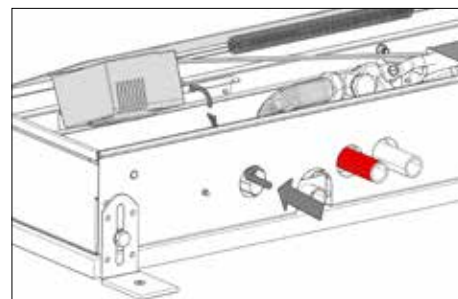





**jaga**

CLIMATE  
DESIGNERS

# CLIMA CANAL 13 B27





# CLIMA CANAL 13 B27 - КОМПЛЕКТАЦИЯ

## ЗАЩИТНАЯ ПАНЕЛЬ

панель для монтажа для защиты во время монтажных работ

## ВЕНТИЛИ ЗАЩИТНЫЙ КОЖУХ

**ШЛАНГИ 1/2" ИЗ НЕРЖАВЕЮЩЕЙ** стали Длина 15 см  
Гибкие шланги из нержавеющей стали позволяют полностью вынимать внутренний механизм для удобства очистки

## ЭЛЕКТРИЧЕСКОЕ ПОДКЛЮЧЕНИЕ ВНУТРИ

**ТОЧНАЯ РЕГУЛИРОВКА** до +0,8 см для идеального выравнивания с "чистым" полом

**НОЖКИ С РЕГУЛИРОВКОЙ ВЫСОТЫ** 0 > 4.5 см  
Предусмотрена акустическая развязка

**ГИДРАВЛИЧЕСКИЕ & ЭЛЕКТРИЧЕСКИЕ ПОДКЛЮЧЕНИЯ** всегда слева



**РЕШЕТКА**  
алюминиевые и деревянные решетки различных цветов и материалов



Решётка из натурального алюминия

Решётка из лакированного алюминия

Решётка из окрашенного анодированного алюминия

Решётка из натурального дерева

Решётка из лакированного дерева

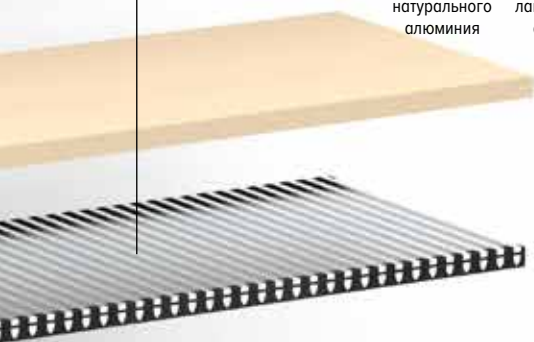

**"ДИНАМИЧЕСКИЙ" ТЕПЛООБМЕННИК 4-Х ТРУБНОЕ**

**ЕС-ВЕНТИЛЯТОРЫ**

**ПОДДОН ДЛЯ**

Слива конденсата гибридной модели

**ПАТРУБОК ДЛЯ** вентиляционного канала

**КОРПУС** с решеткой из нержавеющей стали  
лакированная по методу Сендзимира оцинкованная стальная панель

**УСТАНОВКА**

- При определении расстояния от бака до окна следует учитывать любые верхние варианты штор. Занавески никогда не должны свисать над баком. Нагревательный элемент должен всегда оставаться доступным для обслуживания.
- Разместите устройство на расстоянии не менее 20 см от окна со шторами, которые доходят до готового пола.
- Если прибор не установлен ровно на полу, пространство между нижней частью прибора и полом должно быть заполнено прочным наполнителем, например, наливным бетоном.
- всегда устанавливайте теплообменники со стороны окна или стены
- Подключения всегда с левой стороны

**Принцип работы Отопление**

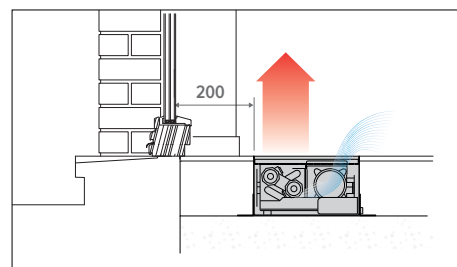

**Принцип работы Охлаждение**

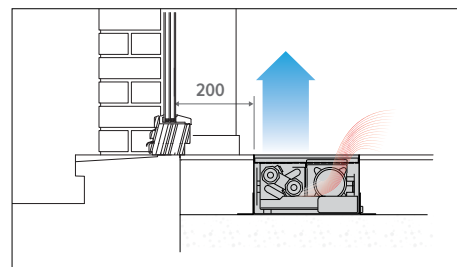

**Непрерывный монтаж**

Все Clima canal's подготовлены для непрерывного монтажа. Визуально можно увидеть красиво выровненные Clima canal's, но в полу каждый Clima canal имеет индивидуальное соединение.

# CLIMA CANAL 13 B27

## ГАБАРИТЫ (в мм)

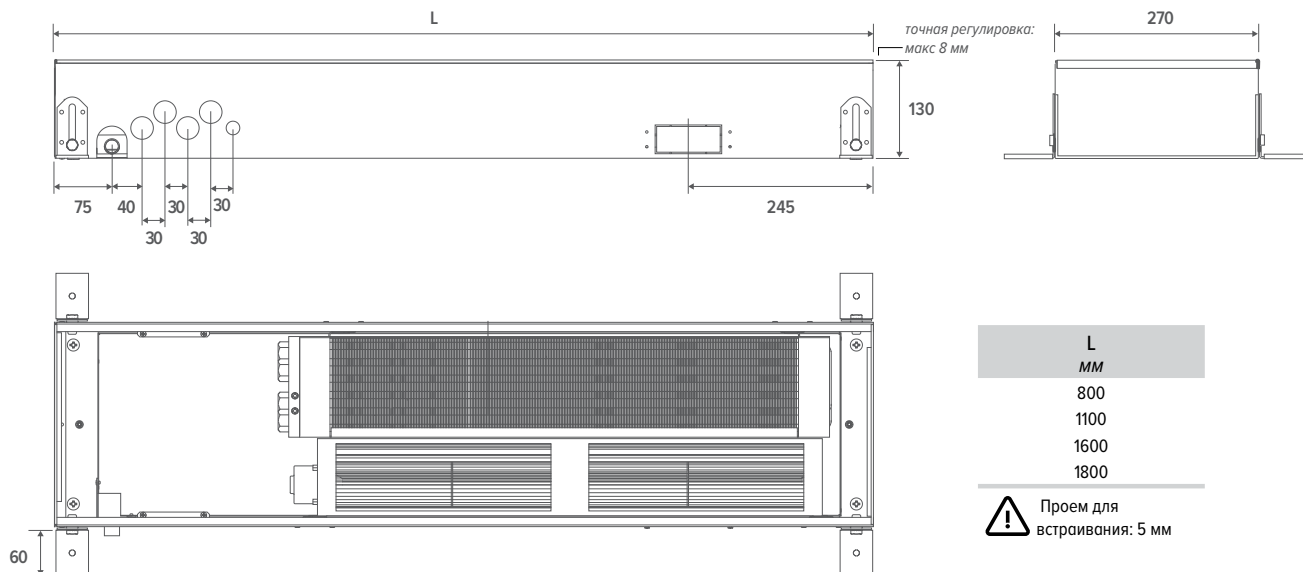

## СТАНДАРТНАЯ ПОСТАВКА

- корпус из оцинкованных по методу Сендзимира стальных листов (RAL7024) с регулировкой по высоте и решеткой из нержавеющей стали
- решётка(ки): анодированный алюминий или дерево
- "динамический" теплообменник
- тангенциальный тепловой вентильатор(ы) ЕС, 24 VDC
- шланги 1/2" из нержавеющей стали Длина 15 см
- стандарт возможность монтажа в непрерывную линию
- ножки с регулировкой высоты 0 < 4.5 см
- точная регулировка 0 > 0.8 см
- защитная панель

## РЕШЁТКИ



BNA

BON

BBN



BNC/XXX

BOV

BBV

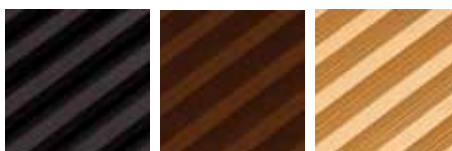

BAN/AN1

BAN/AN2

BAN/AN3

## КОД ЗАКАЗА CLIMA CANAL 13 B27

QUAF 013 080 27 XXX

Решетка

Ширина

Длина

Высота

# ТЕХНИЧЕСКАЯ ТАБЛИЦА - CLIMA CANAL 13 B27

ВЫСОТА H CM	ДЛИНА L CM	ШИРИНА B CM	УПРАВЛЯЮЩЕЕ НАПРЯЖЕНИЕ U V	ОХЛАЖДЕНИЕ (без образования конденсата) комн. температура 27°C			ОТОПЛЕНИЕ комн. температура 20°C					УРОВЕНЬ ЗВУКОВОГО ДАВЛЕНИЯ dB(A)	РАСХОД ВОЗДУХА м3/ч	ПОТРЕБЛЕНИЕ ЭЛЕКТРОЭНЕРГИИ Ватт	КОД ЗАКАЗА
				ОБЩАЯ ХОЛОДОПРОИЗВОДИТЕЛЬНОСТЬ комн. температура 27°C 7/12 Ватт	ОЩУЩАЕМОЕ ОХЛАЖДЕНИЕ комн. температура 27°C 7/12 Ватт	35/30 Ватт	45/40 Ватт	50/45 Ватт	55/45 Ватт	75/65 Ватт					
QUAF 013 080 27			2	41	111	78	90	163	199	216	362	16.0	38	1.0	QUAF 013 080 27 XXX
				84	209	150	146	265	325	352	590	19.0	55	1.6	
				127	297	215	195	353	433	469	786	27.1	85	2.9	
				170	393	288	238	433	529	574	962	35.0	117	5.0	
				214	498	369	279	506	620	672	1126	38.0	147	7.7	
110 27			2	71	191	135	154	280	342	371	622	19.0	52	1.0	QUAF 013 110 27 XXX
				144	359	257	251	456	559	605	1015	23.9	78	1.8	
				218	510	370	334	607	743	806	1351	29.0	123	3.6	
				293	678	497	409	744	910	986	1654	36.0	168	6.5	
				368	856	635	479	871	1065	1155	1936	39.1	202	9.8	
160 27			2	125	337	238	270	491	600	651	1091	20.8	90	2.0	QUAF 013 160 27 XXX
				253	630	451	440	800	979	1061	1779	25.1	133	3.5	
				383	897	650	586	1064	1303	1412	2367	31.2	208	6.5	
				513	1187	870	718	1304	1596	1730	2900	38.5	285	11.5	
				645	1500	1112	840	1526	1868	2024	3394	41.6	349	17.5	
180 27			2	156	420	297	338	615	752	815	1367	22.1	104	2.0	QUAF 013 180 27 XXX
				317	790	565	552	1002	1227	1329	2229	26.9	156	3.6	
				480	1124	814	734	1334	1633	1770	2967	32.0	246	7.2	
				643	1488	1091	900	1634	2000	2168	3635	39.0	336	13.0	
				808	1879	1393	1053	1913	2342	2538	4255	42.1	404	19.7	

Теплоотдача измерена в соответствии с EN16430

\*Шумовые измерения в соответствии с ISO 3741:2010, на расстоянии 2 м, с шумопонижением в 8 dB(A) / объём помещения 75 м³ / время реверберации 0.5 sec.

добавить код решетки

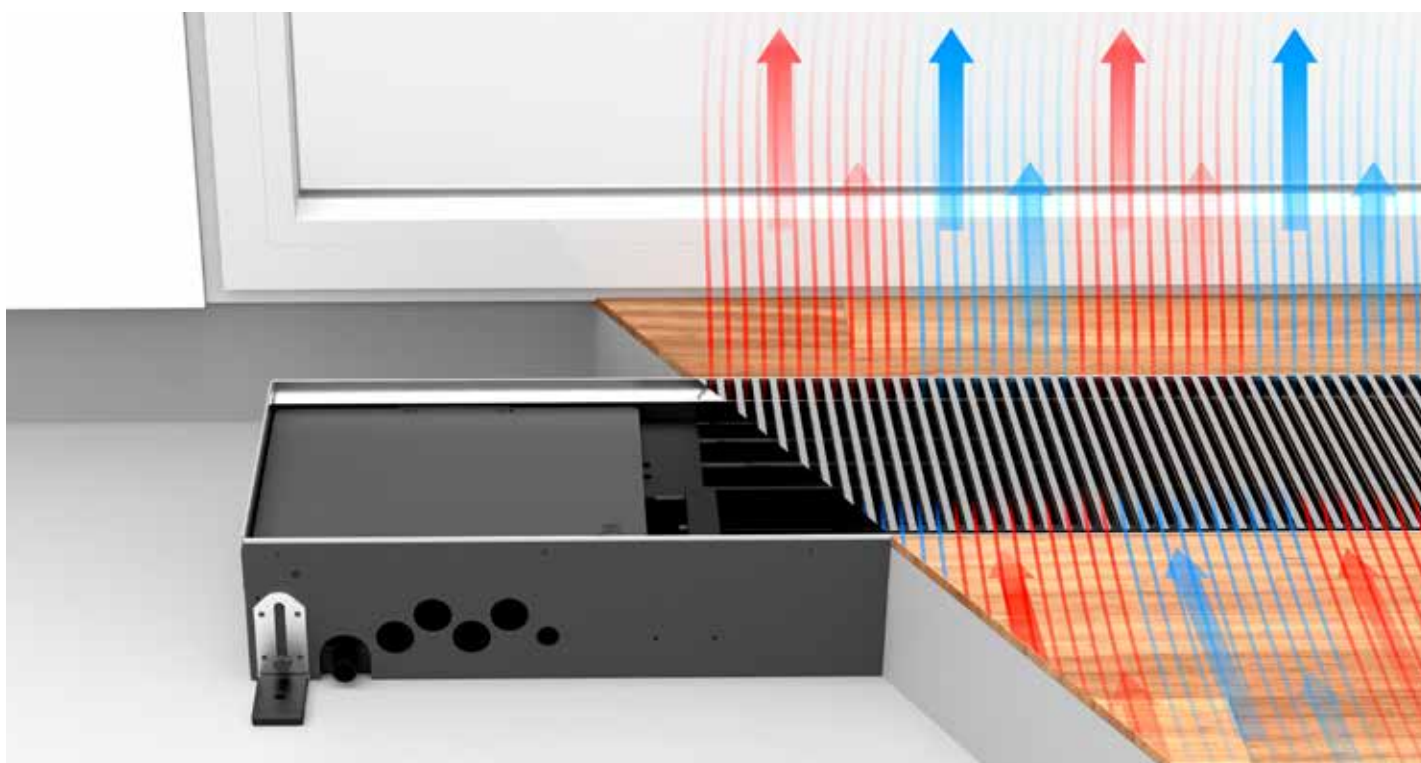



# ГИДРАВЛИЧЕСКОЕ ПОДКЛЮЧЕНИЕ

## ГИДРАВЛИЧЕСКОЕ ПОДКЛЮЧЕНИЕ

- теплообменники с односторонним подключением всегда подключаются слева к двухтрубной системе
- всегда устанавливайте теплообменники со стороны окна или стены

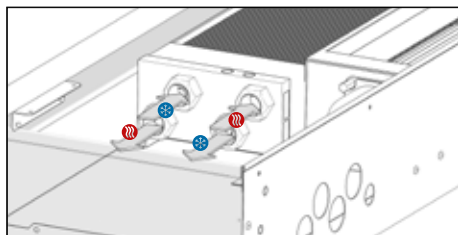

## ОПЦИЯ: КОМПЛЕКТЫ СОЕДИНЕНИЙ

### Соединительный комплект с двухходовым клапаном Jaga 24 VDC 1/2" Предварительная 6 ступенчатая настройка



**КОМПЛЕКТ 297** Kv макс. 0.8 - Предварительная 6 ступенчатая настройка

CODY JA4 24 4...	24 VDC
CODY JA4 10 4...	0..10 VDC

введите код концевок

### Соединительный комплект с двухходовым клапаном Jaga 24 VDC 1/2" без преднастроек



**КОМПЛЕКТ 298** Kv макс. 1.0 - без преднастроек

CODY WA4 24 4...	24 VDC
CODY WA4 10 4...	0..10 VDC

введите код концевок

### Комплект подключения с 2 Обратными клапанами G1/2"



**КОМПЛЕКТ 299** Kv макс. 0.6

CODY LOM 00 4...
------------------

введите код концевок

### Концевки 3/4» Евроконус

ТРУБЫ СТАЛЬНЫЕ ПРЕЦИЗИОННЫЕ		ПЛАСТИКОВАЯ ИЛИ МЕТАЛЛОПЛАСТИКОВАЯ ТРУБА	
КОД	Труба Ø	КОД	Труба Ø
112	12/1	612	12/2
114	14/1	614	14/2
115	15/1	616	16/2
116	16/1	618	18/2
118	18/1	615	15/2.5
		619	16/1.5
		620	20/2

### Jaga двух-ходовой и термо-электрический клапан с приводом 230 VAC



- только для установки на распределителе, не в Clima Canal
- с варистором для защиты от избыточного напряжения
- с индикатором положения (открыт/закрыт)

**Kv макс. 1.0**

КОД	
7990 409	180° - G1/2" F / NG 230V 1 Ватт
7990 411	180° - G3/4" F / NG 230V 1 Ватт

# ЭЛЕКТРИЧЕСКОЕ ПОДКЛЮЧЕНИЕ

## ЭЛЕКТРИЧЕСКОЕ ПОДКЛЮЧЕНИЕ

- разъем для электрического подключения 24 В постоянного тока слева для подключения через внешний источник питания
- опции для управления скоростью вентилятора 0-10 В
- гарантия действительна только при использовании оригинальных блоков питания Jaga

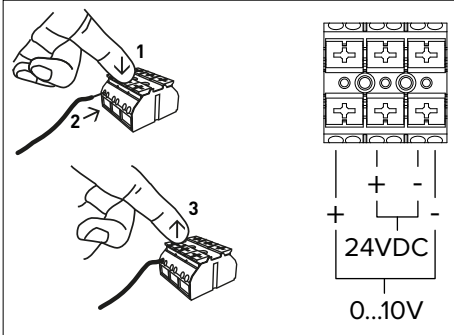

Соединительный блок электрического соединения расположен на той же боковой стороне, где и гидравлическое соединение. Электрическое соединение подключается к черному блоку, расположенному в нижней части защитной крышки.

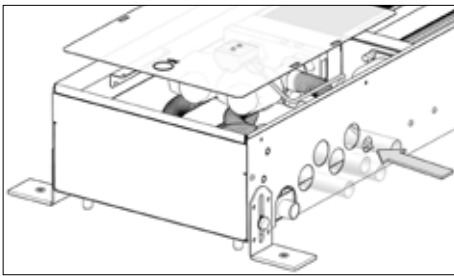

## ОПЦИЯ: БЛОКИ ПИТАНИЯ

### Водонепроницаемый источник питания 24 VDC с водонепроницаемым соединительным сальником



- с водонепроницаемым соединением
- Безопасность: класс 2 / UL1310 - EN 60950-1
- Выходящее напряжение 24 VDC
- Входящее напряжение 100 - 240 VAC
- Выходной ток 1.67 А
- Выходная мощность 40 Ватт
- размеры L 14.5 x В 4.5 x Н 3.0 см

КОД	ВЫХОДНАЯ МОЩНОСТЬ	ВЫХОДНОЙ ТОК
	Ватт	А
37603 010002	40	1.67
37603 010008	60	2.40

### Монтаж блоки питания на DIN рейку

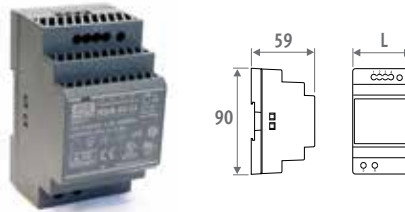

КОД	L мм
7990.054	3.5
7990.055	5.3
7990.056	7.0
7990.057	10.3

- Для монтажа на DIN-рейку или настенного монтажа
- Безопасность: класс 2 / UL60950 / UL508 / IEC 60950-1 / TUV EN61558-2-16
- Выходящее напряжение 24 VDC
- Входящее напряжение 100 - 240 VAC
- резьбовое соединение
- LED индикация

КОД	ВЫХОДНАЯ МОЩНОСТЬ Ватт	ВЫХОДНОЙ ТОК А
7990.054	36	1.50
7990.055	60	2.50
7990.056	92	3.90
7990.057	150	6.25

## МАКСИМАЛЬНАЯ ДЛИНА КАБЕЛЯ

Максимальная длина кабеля в зависимости от количества устройств. Обратитесь в Jaga за дополнительной информацией.

ДЛИНА КАБЕЛЯ (М)	КОЛИЧЕСТВО CLIMA CANALS									
	10	20	30	40	50	60	70	80	90	100
<b>L080 7.7W</b>										
1 mm <sup>2</sup>	10	5	3	3	2	2	2	2	1	1
1.5 mm <sup>2</sup>	15	7	5	3	3	3	2			
2.5 mm <sup>2</sup>	24	12	8	6	5	4	4	3	3	3
<b>L110 9.8W</b>										
1 mm <sup>2</sup>	6	3	2	2	2	1	1	1	1	1
1.5 mm <sup>2</sup>	9	4	3	2	2	2	2	2	1	1
2.5 mm <sup>2</sup>	15	6	5	3	3	3	2	2	2	2
<b>L160 17.5W</b>										
1 mm <sup>2</sup>	3	3	1							
1.5 mm <sup>2</sup>	5	2	2	2	1					
2.5 mm <sup>2</sup>	9	4	3	2	2	2	2	2	1	
<b>L180 19.7W</b>										
1 mm <sup>2</sup>	3	3	1							
1.5 mm <sup>2</sup>	4	2	2	1						
2.5 mm <sup>2</sup>	7	3	2	2	2	2	1			

# КОМПЛЕКТУЮЩИЕ

## ПУСТОЙ КОЖУХ

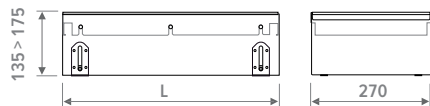

- Для заполнения открытого пространства при непрерывной установке
- алюминиевая или деревянная решетка
- корпус с решеткой из нержавеющей стали
- регулировкой высоты 13.5 > 17.5 см
- регулировка по высоте с точной регулировкой для выравнивания относительно "чистого" пола
- Защитная панель

КОД	L см
QUAD 013 080 27 XXX	080
QUAD 013 110 27 XXX	110
QUAD 013 160 27 XXX	160
QUAD 013 180 27 XXX	180

добавить код решетки

## УГЛОВОЙ ЭЛЕМЕНТ



- алюминиевая решётка натурального цвета или лакированная
- корпус с решеткой из нержавеющей стали
- регулировкой высоты: 13 > 17 см
- регулировка по высоте с точной регулировкой для выравнивания относительно "чистого" пола

КОД	Материал
QUAD 013 033 27 BNA	Алюм. натуральная
QUAD 013 033 27 BNC XXX	Алюм окрашенная

добавить код решетки

## ПАТРУБОК ДЛЯ ВЕНТИЛЯЦИОННОГО КАНАЛА

### Металлический адаптер соединения



- соединение для предварительно обработанного воздуха
- Высота 4 см x длина 9 см
- из оцинкованной листовой стали

КОД	ГАБАРИТЫ
CLCD 013 XXX 27 VEN	4 x 9 см

дополнить длины

### Пластиковый адаптер соединения



- предварительно собрано на заводе
- Высота 5.2 см x длина 13.2 см
- синтетический материал
- оснащено защёлкивающимися соединениями
- В комплект входят 2 уплотнительных кольца

КОД	ГАБАРИТЫ
CLCD 013 XXX 27 BUR	5.2 x 13.2 см

дополнить длины

### Максимальное количество Соединительных адаптеров на длину

ДЛИНА	Количество адаптеров
080	1 адаптер соединения
110	2 соединительных адаптеров
160	3 соединительных адаптеров
180	4 соединительных адаптеров

## НОЖКИ ДЛЯ РЕГУЛИРОВКИ ВЫСОТЫ ДЛЯ КОМПЬЮТЕРНЫХ ПОЛОВ

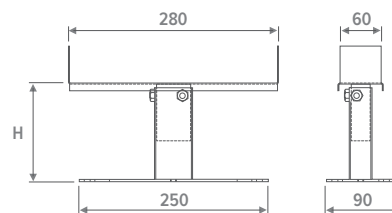

- лакированные темно-серого цвета из стали RAL 7024
- легкая установка с помощью болтов
- 1 комплект включает в себя 2 устройства управления регулировкой высоты

### Количество комплектов на радиатор Clima Canal

■	L 080 = 1 комплект
■	L 110 = 1 комплект
■	L 160 = 2 комплекта
■	L 180 = 2 комплекта

КОД	H см
5208 0507 0000	5 / 7
5208 0813 0000	8 / 13
5208 1323 0000	13 / 23
5208 2030 0000	20 / 30





**jaga**

CLIMATE  
DESIGNERS

# CLIMA CANAL 13 B32







# CLIMA CANAL 13 B32 - КОМПЛЕКТАЦИЯ

## ЗАЩИТНАЯ ПАНЕЛЬ

панель для монтажа для защиты во время монтажных работ

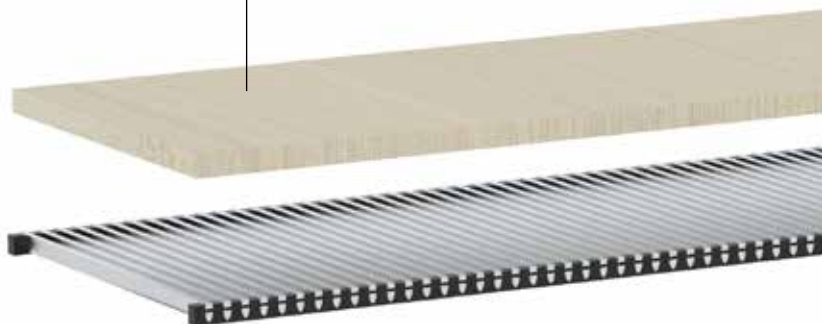

## ВЕНТИЛИ ЗАЩИТНЫЙ КОЖУХ



## ШЛАНГИ 1/2" ИЗ НЕРЖАВЕЮЩЕЙ СТАЛИ

Длина 15 см Гибкие шланги из нержавеющей стали позволяют полностью вынимать внутренний механизм для удобства очистки



## ЭЛЕКТРИЧЕСКОЕ ПОДКЛЮЧЕНИЕ ВНУТРИ



**ТОЧНАЯ РЕГУЛИРОВКА** до +0,8 см для идеального выравнивания с "чистым" полом



**НОЖКИ С РЕГУЛИРОВКОЙ ВЫСОТЫ** 0 > 4.5 см  
Предусмотрена акустическая развязка

**ГИДРАВЛИЧЕСКИЕ & ЭЛЕКТРИЧЕСКИЕ ПОДКЛЮЧЕНИЯ** всегда слева

## РЕШЕТКА

алюминиевые и деревянные решетки различных цветов и материалов



Решётка из натурального алюминия

Решётка из лакированного алюминия

Решётка из окрашенного анодированного алюминия

Решётка из натурального дерева

Решётка из лакированного дерева

## "ДИНАМИЧЕСКИЙ" ТЕПЛООБМЕННИК 2-Х ТРУБНОЕ

## "ДИНАМИЧЕСКИЙ" ТЕПЛООБМЕННИК 4-Х ТРУБНОЕ

## ЕС-ВЕНТИЛЯТОРЫ

## ПОДДОН ДЛЯ

Слива конденсата гибридной модели

## ПАТРУБОК ДЛЯ вентиляционного канала

**КОРПУС** с решеткой из нержавеющей стали лакированная по методу Сендзимира оцинкованная стальная панель

## УСТАНОВКА

- При определении расстояния от бака до окна следует учитывать любые верхние варианты штор. Занавески никогда не должны свисать над баком. Нагревательный элемент должен всегда оставаться доступным для обслуживания.
- Разместите устройство на расстоянии не менее 20 см от окна со шторами, которые доходят до готового пола.
- Если прибор не установлен ровно на полу, пространство между нижней частью прибора и полом должно быть заполнено прочным наполнителем, например, наливным бетоном.
- всегда устанавливайте теплообменники со стороны окна или стены
- Подключения всегда с левой стороны

## Принцип работы Отопление

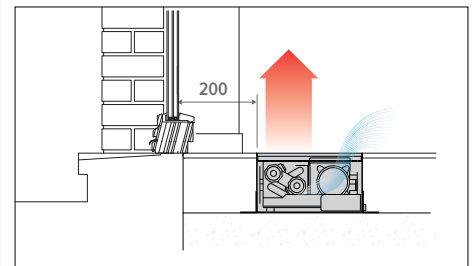

## Принцип работы Охлаждение

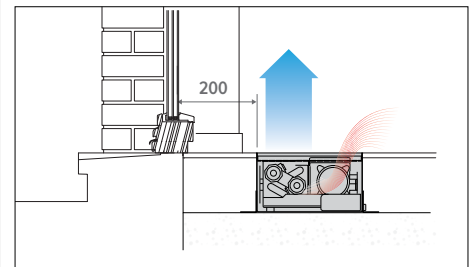

## Непрерывный монтаж

Все Clima canal's подготовлены для непрерывного монтажа. Визуально можно увидеть красиво выровненные Clima canal's, но в полу каждый Clima canal имеет индивидуальное соединение.

# CLIMA CANAL 13 B32

## ГАБАРИТЫ (В ММ)

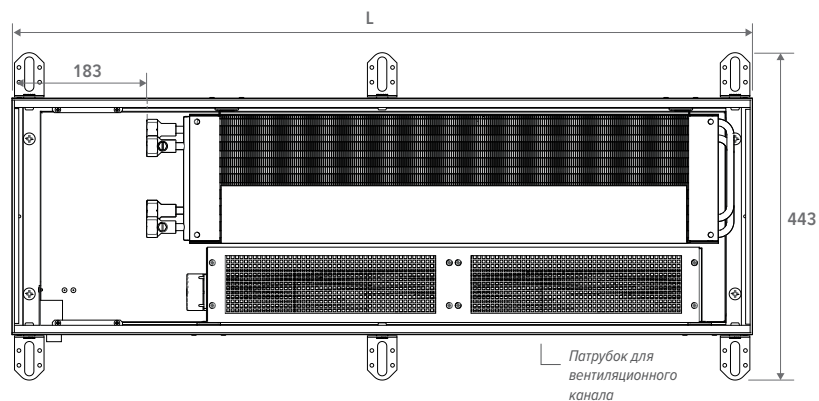
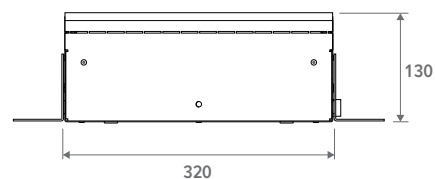
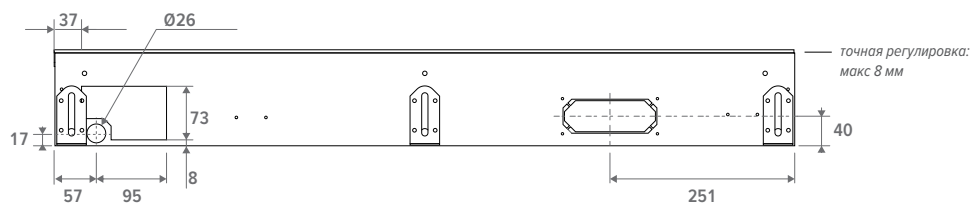

L
703
1003
1203
1403
1703
2003
2303
2803
3003

⚠ Проем для встраивания: 5 мм

## СТАНДАРТНАЯ ПОСТАВКА

- корпус из оцинкованных по методу Сендзимира стальных листов (RAL7024) с регулировкой по высоте и решеткой из нержавеющей стали
- решётка(ки): анодированный алюминий или дерево
- "динамический" теплообменник
- тангенциальный тепловой вентилятор(ы) EC, 24 VDC
- шланги 1/2" из нержавеющей стали Длина 15 см
- стандарт возможность монтажа в непрерывную линию
- ножки с регулировкой высоты 0 < 4.5 см
- точная регулировка 0 > 0.8 см
- защитная панель

## РЕШЁТКИ



BNA

BON

BBN

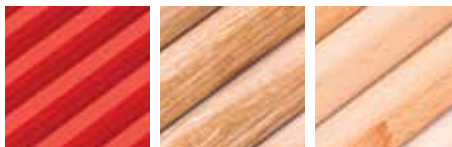

BNC/XXX

BOV

BBV

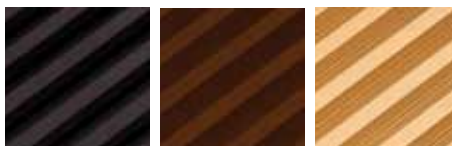

BAN/AN1

BAN/AN2

BAN/AN3

## КОД ЗАКАЗА CLIMA CANAL 13 B32 2-Х ТРУБНОЕ

CCLF 013 070 32 XXX

Решетка  
Ширина  
Длина  
Высота

## КОД ЗАКАЗА CLIMA CANAL 13 B32 4-Х ТРУБНОЕ

QCLF 013 070 32 XXX

Решетка  
Ширина  
Длина  
Высота



# CLIMA CANAL 13 B32

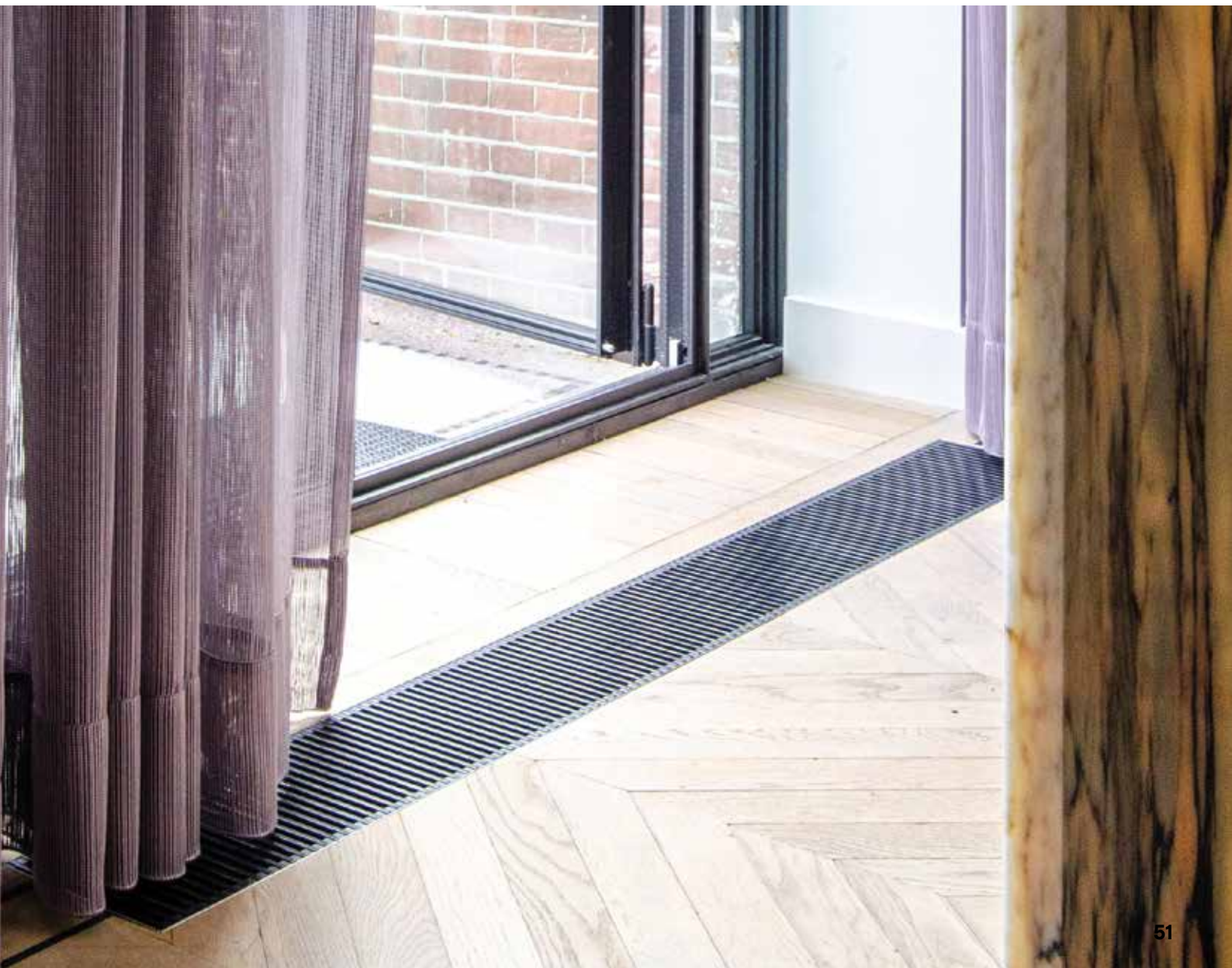
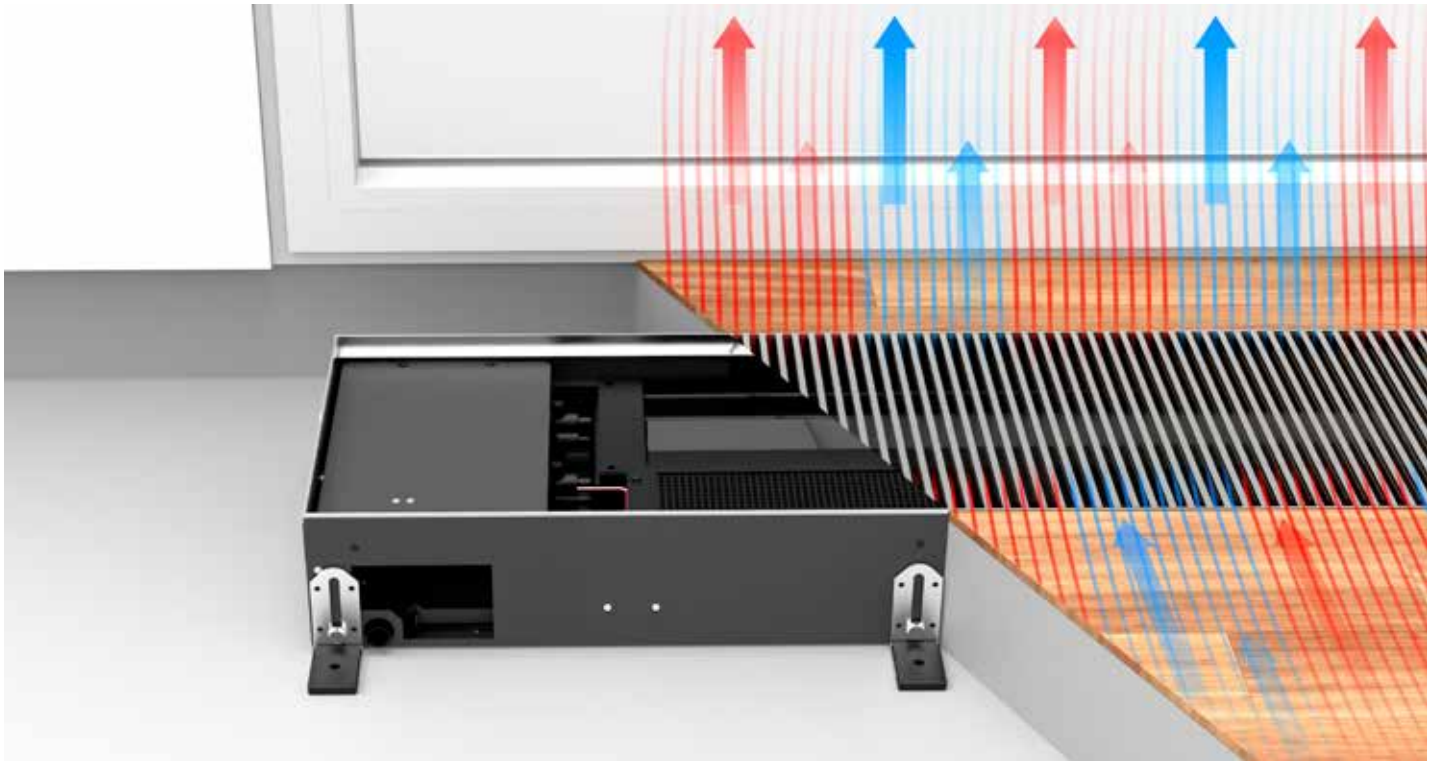

# ТЕХНИЧЕСКАЯ ТАБЛИЦА - CLIMA CANAL 13 В32 2-Х ТРУБНОЕ

ВЫСОТА Н СМ	ДЛИНА L СМ	ШИРИНА В СМ	УПРАВЛЯЮЩЕЕ НАПРЯЖЕНИЕ U V	Охлаждение (без образования конденсата) комн. температура 27°C			Отопление комн. температура 20°C					УРОВЕНЬ ЗВУКОВОГО ДАВЛЕНИЯ dB(A)	РАСХОД ВОЗДУХА м3/ч	ПОТРЕБЛЕНИЕ ЭЛЕКТРОЭНЕРГИИ Ватт	КОД ЗАКАЗА										
				16/18 Ватт	7/12 Ватт	7/12 Ватт	35/30 Ватт	45/40 Ватт	50/45 Ватт	55/45 Ватт	75/65 Ватт														
CCLF 013 070 32	2	67	147	104	77	141	172	187	313	16.0	35	1.0	CCLF 013 070 32 XXX												
														4	122	275	197	171	311	381	413	692	19.0	44	1.6
														6	175	394	285	255	464	568	615	1031	27.0	85	3.2
														8	224	492	361	329	599	733	794	1331	35.0	117	5.9
														10	271	562	417	394	716	876	949	1592	38.0	137	8.8
100 32	2	128	278	197	147	267	326	354	313	20.0	44	1.0	CCLF 013 100 32 XXX												
														4	232	522	373	324	590	722	782	692	25.0	85	1.8
														6	331	746	541	484	879	1076	1166	1031	29.0	133	3.2
														8	425	932	684	624	1135	1389	1505	1331	36.0	168	6.4
														10	515	1065	790	747	1357	1660	1799	1592	39.0	202	10.3
120 32	2	168	366	259	193	351	429	465	780	20.0	49	1.4	CCLF 013 120 32 XXX												
														4	305	686	491	427	775	949	1028	1724	26.0	114	2.4
														6	435	981	711	636	1156	1415	1533	2570	30.0	174	4.2
														8	559	1226	899	821	1492	1826	1979	3318	37.0	235	7.2
														10	677	1401	1039	982	1784	2183	2366	3967	40.0	273	10.6
140 32	2	208	454	321	239	435	532	576	966	21.5	79	2.0	CCLF 013 140 32 XXX												
														4	378	850	609	529	961	1176	1275	2137	26.0	129	3.4
														6	539	1216	881	788	1433	1753	1900	3186	31.0	218	6.4
														8	693	1520	1114	1018	1849	2263	2453	4113	38.5	285	12.3
														10	839	1736	1288	1217	2211	2706	2933	4917	41.5	339	19.1
170 32	2	268	585	414	308	560	686	743	1246	22.0	84	2.4	CCLF 013 170 32 XXX												
														4	487	1097	785	682	1240	1517	1644	2757	27.0	158	4.0
														6	696	1569	1137	1017	1848	2262	2451	4110	32.0	259	7.4
														8	894	1960	1437	1313	2385	2919	3164	5305	39.0	352	13.1
														10	1082	2239	1661	1570	2852	3491	3783	6343	42.0	410	19.4
200 32	2	328	717	507	378	686	840	910	1527	23.0	93	2.4	CCLF 013 200 32 XXX												
														4	596	1343	962	835	1518	1858	2014	3376	28.5	199	4.2
														6	852	1921	1392	1245	2263	2770	3002	5033	32.5	307	7.4
														8	1095	2401	1760	1608	2921	3575	3875	6497	39.5	403	13.6
														10	1325	2742	2034	1922	3493	4275	4633	7768	42.5	475	20.9
230 32	2	389	849	600	447	812	994	1077	1807	23.0	98	2.8	CCLF 013 230 32 XXX												
														4	706	1590	1138	989	1797	2199	2383	3996	29.0	228	4.8
														6	1008	2274	1647	1474	2678	3278	3552	5957	33.0	348	8.4
														8	1295	2841	2083	1903	3457	4231	4586	7689	40.0	470	14.4
														10	1568	3246	2407	2275	4134	5059	5483	9193	43.0	546	21.2
280 32	2	489	1068	755	563	1022	1251	1356	2273	24.0	133	3.8	CCLF 013 280 32 XXX												
														4	888	2000	1432	1244	2261	2767	2999	5028	29.5	272	6.4
														6	1269	2862	2073	1855	3370	4125	4470	7496	34.0	433	11.6
														8	1630	3575	2621	2394	4351	5325	5771	9676	41.0	587	20.3
														10	1973	4084	3029	2863	5202	6367	6900	11569	44.0	683	30
300 32	2	529	1156	817	609	1106	1354	1467	2460	25.0	142	4.8	CCLF 013 300 32 XXX												
														4	961	2165	1550	1346	2447	2994	3245	5441	31.0	313	8.0
														6	1373	3097	2243	2007	3647	4464	4838	8111	35.0	481	14.8
														8	1764	3869	2836	2591	4708	5762	6245	10471	42.0	638	26.2
														10	2135	4420	3278	3098	5629	6890	7466	12519	45.0	748	38.8

Теплодоча измерена в соответствии с EN16430

\*Шумовые измерения в соответствии с ISO 3741:2010, на расстоянии 2 м, с шумопоглощением в 8 dB(A) / объём помещения 75 м³ / время реверберации 0.5 сек.

добавить код решетки

# ТЕХНИЧЕСКАЯ ТАБЛИЦА - CLIMA CANAL 13 В32 4-Х ТРУБНОЕ

ВЫСОТА Н СМ	ДЛИНА L СМ	ШИРИНА В СМ	УПРАВЛЯЮЩЕЕ НАПРЯЖЕНИЕ U V	ОХЛАЖДЕНИЕ (без образования конденсата) комн. температура 27°C			ОТОПЛЕНИЕ комн. температура 20°C					УРОВЕНЬ ЗВУКОВОГО ДАВЛЕНИЯ dB(A)	РАСХОД ВОЗДУХА м3/ч	ПОТРЕБЛЕНИЕ ЭЛЕКТРОЭНЕРГИИ Ватт	КОД ЗАКАЗА	
				16/18 Ватт	7/12 Ватт	7/12 Ватт	35/30 Ватт	45/40 Ватт	50/45 Ватт	55/45 Ватт	75/65 Ватт					
				16/18 Ватт	7/12 Ватт	7/12 Ватт	35/30 Ватт	45/40 Ватт	50/45 Ватт	55/45 Ватт	75/65 Ватт					
QCLF 013 070 32	013	070	32	2	65	141	100	66	121	148	160	268	16.0	35	1.0	QCLF 013 070 32 XXX
				4	117	264	189	132	241	294	319	535	19.0	44	1.6	
				6	169	381	276	187	339	415	450	755	27.0	85	3.2	
				8	219	480	352	229	417	510	553	927	35.0	117	5.9	
				10	267	553	410	260	473	579	628	1053	38.0	137	8.8	
100 32	100	32	2	122	267	189	126	229	280	303	509	20.0	44	1.0	QCLF 013 100 32 XXX	
			4	222	501	359	251	456	558	605	1014	25.0	85	1.8		
			6	320	721	523	354	643	787	853	1431	29.0	133	3.2		
			8	415	909	666	435	790	967	1048	1758	36.0	168	6.4		
			10	507	1049	778	494	897	1098	1190	1995	39.0	202	10.3		
120 32	120	32	2	161	352	249	166	301	368	399	669	20.0	49	1.4	QCLF 013 120 32 XXX	
			4	293	659	472	330	600	734	796	1334	26.0	114	2.4		
			6	421	949	687	466	846	1035	1122	1881	30.0	174	4.2		
			8	545	1195	876	572	1039	1272	1378	2311	37.0	235	7.2		
			10	666	1379	1023	649	1180	1444	1565	2624	40.0	273	10.6		
140 32	140	32	2	200	436	308	205	373	456	494	829	21.5	79	2.0	QCLF 013 140 32 XXX	
			4	363	817	585	409	743	910	986	1653	26.0	129	3.4		
			6	521	1176	852	577	1049	1283	1391	2332	31.0	218	6.4		
			8	676	1482	1086	709	1288	1577	1709	2865	38.5	285	12.3		
			10	826	1710	1268	805	1462	1790	1940	3252	41.5	339	19.1		
170 32	170	32	2	258	562	398	265	481	588	638	1069	22.0	84	2.4	QCLF 013 170 32 XXX	
			4	468	1053	754	528	959	1174	1272	2133	27.0	158	4.0		
			6	672	1517	1099	744	1352	1655	1794	3008	32.0	259	7.4		
			8	872	1911	1401	914	1662	2034	2204	3695	39.0	352	13.1		
			10	1065	2205	1636	1038	1886	2309	2502	4195	42.0	410	19.4		
200 32	200	32	2	315	688	487	324	589	721	781	1310	23.0	93	2.4	QCLF 013 200 32 XXX	
			4	573	1290	923	646	1174	1437	1558	2612	28.5	199	4.2		
			6	823	1857	1346	912	1656	2027	2197	3684	32.5	307	7.4		
			8	1067	2341	1716	1120	2035	2491	2699	4526	39.5	403	13.6		
			10	1305	2701	2003	1271	2310	2827	3064	5138	42.5	475	20.9		
230 32	230	32	2	373	815	576	384	697	853	924	1550	23.0	98	2.8	QCLF 013 230 32 XXX	
			4	678	1527	1093	765	1390	1701	1843	3091	29.0	228	4.8		
			6	975	2198	1592	1079	1960	2399	2600	4360	33.0	348	8.4		
			8	1263	2770	2031	1325	2408	2948	3194	5356	40.0	470	14.4		
			10	1544	3196	2371	1505	2734	3346	3626	6080	43.0	546	21.2		
280 32	280	32	2	470	1025	725	483	877	1073	1163	1950	24.0	133	3.8	QCLF 013 280 32 XXX	
			4	853	1921	1375	963	1749	2141	2320	3890	29.5	272	6.4		
			6	1226	2766	2004	1358	2467	3019	3272	5486	34.0	433	11.6		
			8	1590	3486	2556	1668	3031	3709	4020	6740	41.0	587	20.3		
			10	1943	4022	2983	1893	3440	4211	4563	7651	44.0	683	30		
300 32	300	32	2	508	1110	785	522	949	1161	1259	2111	25.0	142	4.8	QCLF 013 300 32 XXX	
			4	923	2079	1488	1042	1893	2316	2510	4209	31.0	313	8.0		
			6	1327	2993	2169	1469	2670	3267	3541	5937	35.0	481	14.8		
			8	1720	3773	2766	1805	3280	4014	4350	7294	42.0	638	26.2		
			10	2102	4352	3228	2049	3723	4557	4938	8280	45.0	748	38.8		

Теплоотдача измерена в соответствии с EN16430

\*Шумовые измерения в соответствии с ISO 3741:2010, на расстоянии 2 м, с шумопонижением в 8 dB(A) / объём помещения 75 м³ / время реверберации 0.5 сек.

добавить код решетки



# ГИДРАВЛИЧЕСКОЕ ПОДКЛЮЧЕНИЕ

## ГИДРАВЛИЧЕСКОЕ ПОДКЛЮЧЕНИЕ

### 2-х трубное

двухтрубные теплообменники с односторонним соединением всегда подключаются слева к двухтрубной системе

### 4-х трубное

4-трубный теплообменник с односторонним соединением всегда подключается слева к системе с двумя отдельными водными контурами

### Общее

всегда устанавливайте теплообменники со стороны окна или стены

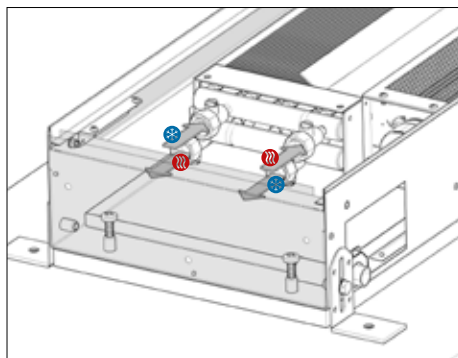

## ОПЦИЯ: КОМПЛЕКТЫ СОЕДИНЕНИЙ

### Соединительный комплект с двухходовым клапаном Jaga 24 VDC 1/2" Предварительная 6 ступенчатая настройка



**КОМПЛЕКТ 297** **Kv макс. 0.8 - Предварительная 6 ступенчатая настройка**

CODY JA4 24 4...	24 VDC
CODY JA4 10 4...	0..10 VDC

введите код концевок

### Соединительный комплект с двухходовым клапаном Jaga 24 VDC 1/2" без преднастроек



**КОМПЛЕКТ 298** **Kv макс. 1.0 - без преднастроек**

CODY WA4 24 4...	24 VDC
CODY WA4 10 4...	0..10 VDC

введите код концевок

### Комплект подключения с 2 Обратными клапанами G1/2"



**КОМПЛЕКТ 299** **Kv макс. 0.6**

CODY LOM 00 4...

введите код концевок

### Концовки 3/4» Евроконус

ТРУБЫ СТАЛЬНЫЕ ПРЕЦИЗИОННЫЕ		ПЛАСТИКОВАЯ ИЛИ МЕТАЛЛОПЛАСТИКОВАЯ ТРУБА	
КОД	Труба Ø	КОД	Труба Ø
112	12/1	612	12/2
114	14/1	614	14/2
115	15/1	616	16/2
116	16/1	618	18/2
118	18/1	615	15/2.5
		619	16/1.5
		620	20/2

### Jaga двух-ходовой и термо-электрический клапан с приводом 230 VAC



- только для установки на распределителе, не в Clima Canal
- с варистором для защиты от избыточного напряжения
- с индикатором положения (открыт/закрыт)

**Kv макс. 1.0**

КОД	
7990 409	180° - G1/2" F / NG 230V 1 Ватт
7990 411	180° - G3/4" F / NG 230V 1 Ватт

# ЭЛЕКТРИЧЕСКОЕ ПОДКЛЮЧЕНИЕ

## ЭЛЕКТРИЧЕСКОЕ ПОДКЛЮЧЕНИЕ

- разъем для электрического подключения 24 В постоянного тока слева для подключения через внешний источник питания
- опции для управления скоростью вентилятора 0-10 В
- гарантия действительна только при использовании оригинальных блоков питания Jaga

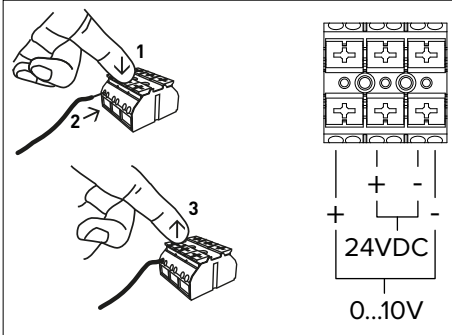

Соединительный блок электрического соединения расположен на той же боковой стороне, где и гидравлическое соединение. Электрическое соединение подключается к черному блоку, расположенному в нижней части защитной крышки.

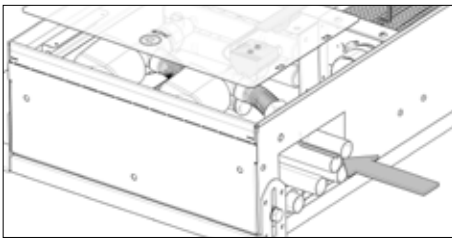

## ОПЦИЯ: БЛОКИ ПИТАНИЯ

### Водонепроницаемый источник питания 24 VDC с водонепроницаемым соединительным сальником



- с водонепроницаемым соединением
- Безопасность: класс 2 / UL1310 - EN 60950-1
- Выходящее напряжение 24 VDC
- Входящее напряжение 100 - 240 VAC
- Выходной ток 1.67 А
- Выходная мощность 40 Ватт
- размеры L 14.5 x В 4.5 x Н 3.0 см

КОД	ВЫХОДНАЯ МОЩНОСТЬ	ВЫХОДНОЙ ТОК
	Ватт	А
37603 010002	40	1.67
37603 010008	60	2.40

### Монтаж блоки питания на DIN рейку

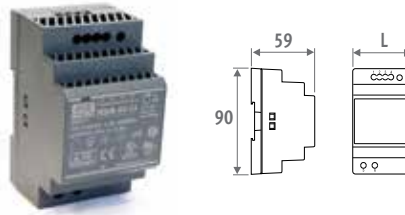

КОД	L
	мм
7990.054	3.5
7990.055	5.3
7990.056	7.0
7990.057	10.3

- Для монтажа на DIN-рейку или настенного монтажа
- Безопасность: класс 2 / UL60950 / UL508 / IEC 60950-1 / TUV EN61558-2-16
- Выходящее напряжение 24 VDC
- Входящее напряжение 100 - 240 VAC
- резьбовое соединение
- LED индикация

КОД	ВЫХОДНАЯ МОЩНОСТЬ	ВЫХОДНОЙ ТОК
	Ватт	А
7990.054	36	1.50
7990.055	60	2.50
7990.056	92	3.90
7990.057	150	6.25

## МАКСИМАЛЬНАЯ ДЛИНА КАБЕЛЯ

Максимальная длина кабеля в зависимости от количества устройств. Обратитесь в Jaga за дополнительной информацией.

ДЛИНА КАБЕЛЯ (М)	КОЛИЧЕСТВО CLIMA CANALS									
	10	20	30	40	50	60	70	80	90	100
<b>H13 V32 L070 8.8W</b>										
1 mm <sup>2</sup>	9	4	3	2	1	1	1	1		
1.5 mm <sup>2</sup>	13	6	4	3	2	2	2	1	1	1
2.5 mm <sup>2</sup>	22	11	7	5	4	3	3	2	2	2
<b>H13 V32 L100 10.3W</b>										
1 mm <sup>2</sup>	7	3	2	1	1	1	1	1		
1.5 mm <sup>2</sup>	11	5	3	2	2	1	1	1	1	1
2.5 mm <sup>2</sup>	19	9	6	4	3	3	2	2	2	1
<b>H13 V32 L120 10.6W</b>										
1 mm <sup>2</sup>	6	3	1	1	1	1				
1.5 mm <sup>2</sup>	9	4	3	2	1	1	1	1	1	
2.5 mm <sup>2</sup>	15	7	5	3	3	2	2	1	1	1
<b>H13 V32 L140 19.1W</b>										
1 mm <sup>2</sup>	6	3	1	1	1	1				
1.5 mm <sup>2</sup>	9	4	3	2	1	1	1	1	1	
2.5 mm <sup>2</sup>	15	7	5	3	3	2	2	1	1	1
<b>H13 V32 L170 19.4W</b>										
1 mm <sup>2</sup>	4	2	1	1	1					
1.5 mm <sup>2</sup>	6	3	2	1	1	1				
2.5 mm <sup>2</sup>	10	5	3	2	2	1	1	1	1	1
<b>H13 V32 L200 20.9W</b>										
1 mm <sup>2</sup>	3	1	1							
1.5 mm <sup>2</sup>	5	2	1	1	1					
2.5 mm <sup>2</sup>	9	4	3	2	1	1	1	1	1	1
<b>H13 V32 L230 21.2W</b>										
1 mm <sup>2</sup>	3	1	1							
1.5 mm <sup>2</sup>	5	2	1	1	1					
2.5 mm <sup>2</sup>	9	4	3	2	1	1	1	1	1	1
<b>H13 V32 L280 30W</b>										
1 mm <sup>2</sup>	2	1								
1.5 mm <sup>2</sup>	3	1	1							
2.5 mm <sup>2</sup>	6	3	2	1	1	1				
<b>H13 V32 L300 38.8W</b>										
1 mm <sup>2</sup>	2	1								
1.5 mm <sup>2</sup>	3	1	1							
2.5 mm <sup>2</sup>	5	2	1	1	1					

# КОМПЛЕКТУЮЩИЕ

## ПУСТОЙ КОЖУХ

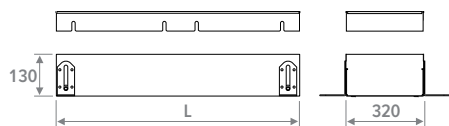

- Для заполнения открытого пространства при непрерывной установке
- алюминиевая или деревянная решетка
- корпус с решеткой из нержавеющей стали
- регулировка высоты 13 > 17 см
- регулировка по высоте с точной регулировкой для выравнивания относительно "чистого" пола
- Защитная панель

КОД	L
	см
CLCD 013 070 32 XXX	070
CLCD 013 100 32 XXX	100
CLCD 013 120 32 XXX	120
CLCD 013 140 32 XXX	140
CLCD 013 170 32 XXX	170
CLCD 013 200 32 XXX	200
CLCD 013 230 32 XXX	230
CLCD 013 280 32 XXX	280
CLCD 013 300 32 XXX	300

добавить код решетки

## УГЛОВОЙ ЭЛЕМЕНТ



- алюминиевая решётка натурального цвета или лакированная
- корпус с решеткой из нержавеющей стали
- регулировка высоты: 13 > 17 см
- регулировка по высоте с точной регулировкой для выравнивания относительно "чистого" пола

КОД	
CCLD 013 038 32 BNA	Алюм. натуральная
CCLD 013 038 32 BNC XXX	Алюм окрашенная

добавить код решетки

## ПАТРУБОК ДЛЯ ВЕНТИЛЯЦИОННОГО КАНАЛА

### Металлический адаптер соединения



- соединение для предварительно обработанного воздуха
- Высота 4 см х длина 9 см
- из оцинкованной листовой стали

КОД	ГАБАРИТЫ
CLCD 013 XXX 32 VEN	4 x 9 см

дополнить длины

### Пластиковый адаптер соединения



- предварительно собрано на заводе
- Высота 5.2 см х длина 13.2 см
- синтетический материал
- оснащено защёлкивающимися соединениями
- В комплект входят 2 уплотнительных кольца

CODE	ГАБАРИТЫ
CLCD 013 XXX 32 BUR	5.2 x 13.2 см

дополнить длины

### Максимальное количество Соединительных адаптеров на длину

ДЛИНА	
070	1 адаптер соединения
100	2 соединительных адаптеров
120	2 соединительных адаптеров
140	3 соединительных адаптеров
170	3 соединительных адаптеров
200	4 соединительных адаптеров
230	4 соединительных адаптеров
280	5 соединительных адаптеров
300	6 соединительных адаптеров

## НОЖКИ ДЛЯ РЕГУЛИРОВКИ ВЫСОТЫ ДЛЯ КОМПЬЮТЕРНЫХ ПОЛОВ

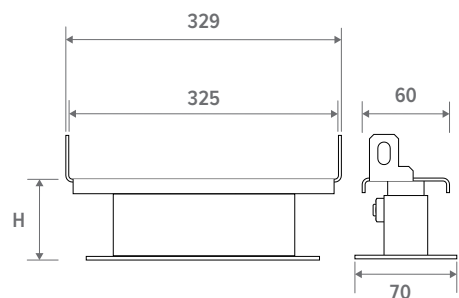

- лакированные темно-серого цвета из стали RAL 7024
- легкая установка с помощью болтов
- 1 комплект включает в себя 2 устройства управления регулировкой высоты

### Количество комплектов на радиатор Clima Canal

█	L 070 = 1 комплект
█	L 100 = 1 комплект
█	L 120 = 1 комплект
█	L 140 = 2 комплекта
█	L 170 = 2 комплекта
█	L 200 = 2 комплекта
█	L 230 = 3 комплекта
█	L 280 = 3 комплекта
█	L 300 = 3 комплекта

КОД	H
	см
5213 0507 0000	5 / 7
5213 0813 0000	8 / 13
5213 1323 0000	13 / 23
5213 2030 0000	20 / 30





**jaga**

CLIMATE  
DESIGNERS

# CLIMA CANAL 19









# CLIMA CANAL 19 - КОМПЛЕКТАЦИЯ

## ЗАЩИТНАЯ ПАНЕЛЬ

панель для монтажа для защиты во время монтажных работ



## ВЕНТИЛИ ЗАЩИТНЫЙ КОЖУХ

### ШЛАНГИ 1/2" ИЗ НЕРЖАВЕЮЩЕЙ СТАЛИ Длина 15 см

Гибкие шланги из нержавеющей стали позволяют полностью вынимать внутренний механизм для удобства очистки



## ЭЛЕКТРИЧЕСКОЕ ПОДКЛЮЧЕНИЕ ВНУТРИ

## ПОДДОН ДЛЯ

слива конденсата гибридной модели



## НОЖКИ С РЕГУЛИРОВКОЙ ВЫСОТЫ 0 > 4.5 см

Предусмотрена акустическая развязка

ГИДРАВЛИЧЕСКИЕ & ЭЛЕКТРИЧЕСКИЕ ПОДКЛЮЧЕНИЯ всегда слева

## РЕШЕТКА

алюминиевые и деревянные решетки различных цветов и материалов



Решётка из натурального алюминия

Решётка из лакированного алюминия

Решётка из окрашенного анодированного алюминия

Решётка из натурального дерева

Решётка из лакированного дерева

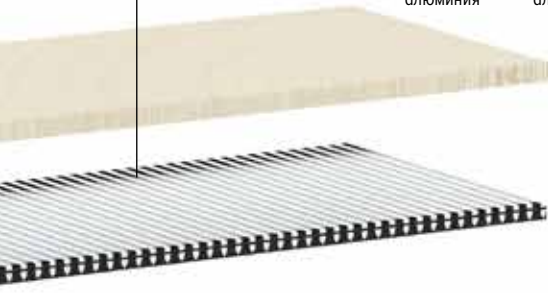

### "ДИНАМИЧЕСКИЙ" ТЕПЛООБМЕННИК 2-Х ТРУБНОЕ



### "ДИНАМИЧЕСКИЙ" ТЕПЛООБМЕННИК 4-Х ТРУБНОЕ



### ЕС-ВЕНТИЛЯТОРЫ



### ВНУТРЕННИЙ КОЖУХ



### ПАТРУБОК ДЛЯ вентиляционного канала



КОРПУС с решеткой из нержавеющей стали лакированная по методу Сендзимира оцинкованная стальная панель

## УСТАНОВКА

- При определении расстояния от бака до окна следует учитывать любые верхние варианты штор. Занавески никогда не должны свисать над баком. Нагревательный элемент должен всегда оставаться доступным для обслуживания.
- Разместите устройство на расстоянии не менее 20 см от окна со шторами, которые доходят до готового пола.
- Если прибор не установлен ровно на полу, пространство между нижней частью прибора и полом должно быть заполнено прочным наполнителем, например, наливным бетоном.
- всегда устанавливайте теплообменники со стороны окна или стены
- Подключения всегда с левой стороны

### Принцип работы Отопление

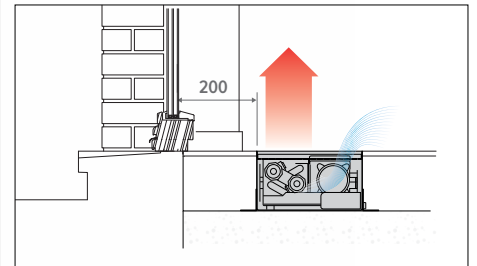

### Принцип работы Охлаждение

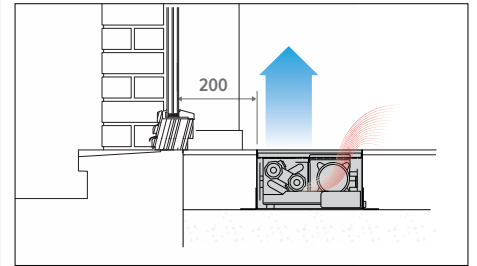

### Непрерывный монтаж

Все Clima canal's подготовлены для непрерывного монтажа. Визуально можно увидеть красиво выровненные Clima canal's, но в полу каждый Clima canal имеет индивидуальное соединение.

# CLIMA CANAL 19

## ГАБАРИТЫ (В ММ)

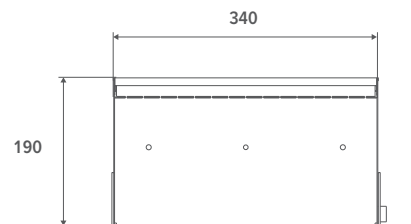
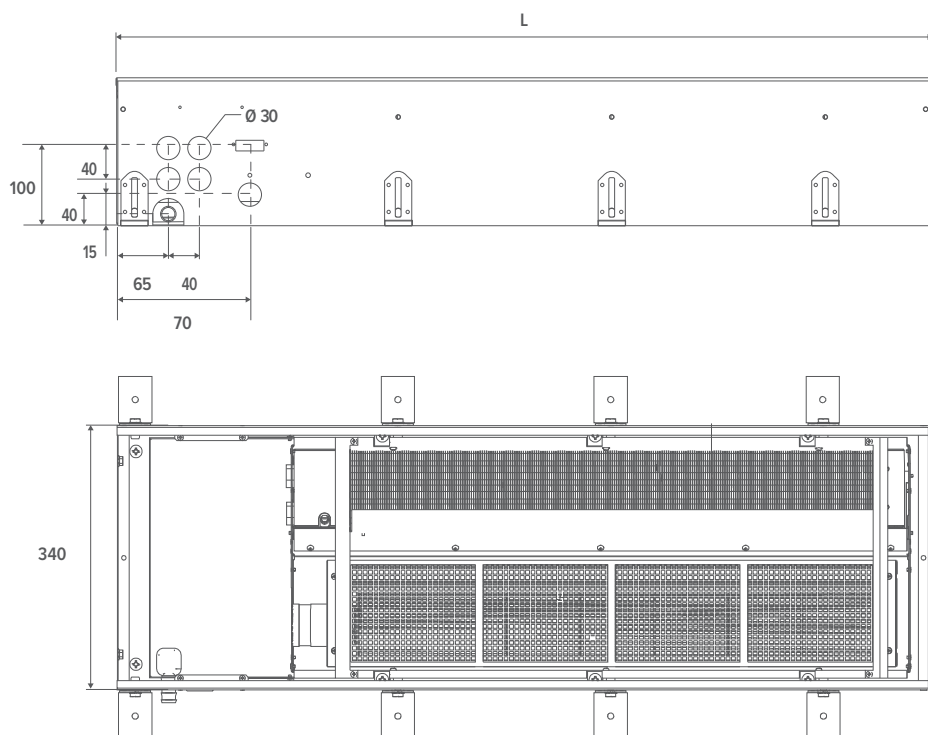

L
ММ
1050
1200
2000
2800

⚠ Проем для встраивания: 5 мм

## СТАНДАРТНАЯ ПОСТАВКА

- корпус из оцинкованных по методу Сендзимира стальных листов (RAL7024) с регулировкой по высоте и решеткой из нержавеющей стали
- решётка(ки): анодированный алюминий или дерево
- "динамический" теплообменник
- тангенциальный тепловой вентилятор(ы) ЕС, 24 VDC
- 2 шланги 1/2" из нержавеющей стали Длина 15 см
- стандарт возможность монтажа в непрерывную линию
- защитная панель

## РЕШЁТКИ



BNA

BON

BBN



BNC/XXX

BOV

BBV



BAN/AN1

BAN/AN2

BAN/AN3

## КОД ЗАКАЗА CLIMA CANAL 19 2-Х ТРУБНОЕ

ССАФ 019 105 34 XXX

Решетка  
Ширина  
Длина  
Высота

## КОД ЗАКАЗА CLIMA CANAL 19 4-Х ТРУБНОЕ

QCAF 019 105 34 XXX

Решетка  
Ширина  
Длина  
Высота



# CLIMA CANAL 19

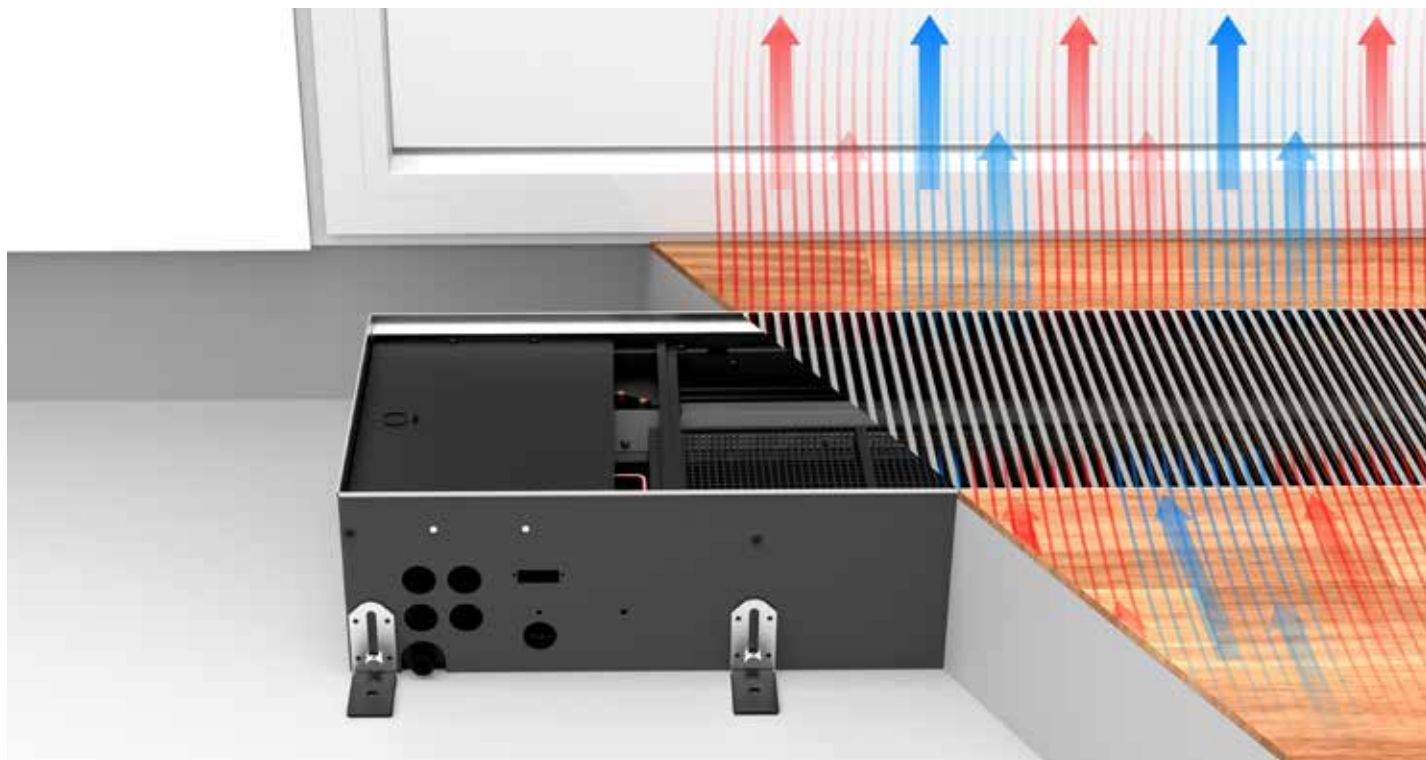

# ТЕХНИЧЕСКАЯ ТАБЛИЦА - CLIMA CANAL 19 2-Х ТРУБНОЕ

ВЫСОТА Н СМ	ДЛИНА L СМ	ШИРИНА В СМ	УПРАВЛЯЮЩЕЕ НАПРЯЖЕНИЕ U V	Охлаждение (без образования конденсата) комн. температура 27°C			Отопление комн. температура 20°C					УРОВЕНЬ ЗВУКОВОГО ДАВЛЕНИЯ dB(A)	РАСХОД ВОЗДУХА м3/ч	ПОТРЕБЛЕНИЕ ЭЛЕКТРОЭНЕРГИИ Ватт	КОД ЗАКАЗА	
				ОБЩАЯ ХОЛОДОПРОИЗВОДИТЕЛЬНОСТЬ комн. температура 27°C 7/12 Ватт	ОЩУЩАЕМОЕ ОХЛАЖДЕНИЕ комн. температура 27°C 7/12 Ватт	35/30 Ватт	45/40 Ватт	50/45 Ватт	55/45 Ватт	75/65 Ватт						
CCAF 019	105	34	2	164	378	267	308	560	685	743	1245	17.0	97	1.5	CCAF 019 105 34 XXX	
				4	321	729	522	486	884	1082	1172	1965	21.0	167		2.7
				6	474	1069	775	635	1154	1413	1531	2567	27.0	236		4.8
				8	626	1405	1030	768	1395	1707	1850	3102	35.0	309		9.3
				10	777	1739	1290	889	1615	1977	2143	3593	40.0	351		15.0
120	34	2	204	469	332	383	696	852	923	1548	19.0	82	3.2	CCAF 019 120 34 XXX		
			4	398	906	649	604	1098	1344	1457	2442	22.0	179		6.7	
			6	589	1328	962	789	1434	1755	1902	3189	28.0	260		12.1	
			8	778	1746	1280	954	1733	2121	2299	3854	36.0	351		18.4	
			10	965	2160	1602	1105	2007	2457	2662	4464	41.0	401		24.0	
200	34	2	398	916	648	748	1359	1663	1802	3021	21.1	179	4.6	CCAF 019 200 34 XXX		
			4	778	1770	1267	1180	2144	2624	2844	4768	24.6	346		9.4	
			6	1151	2594	1879	1541	2800	3427	3714	6227	30.5	496		16.9	
			8	1519	3409	2499	1862	3384	4141	4488	7525	38.5	660		27.7	
			10	1885	4218	3128	2157	3919	4796	5198	8716	43.5	752		38.9	
280	34	2	592	1363	964	1112	2021	2474	2681	4495	22.5	276	6.1	CCAF 019 280 34 XXX		
			4	1157	2633	1885	1756	3190	3904	4231	7094	26.1	513		12.1	
			6	1712	3859	2796	2293	4166	5098	5525	9264	32.1	732		21.7	
			8	2260	5072	3718	2770	5034	6161	6677	11196	40.1	969		37.0	
			10	2804	6275	4655	3209	5831	7136	7734	12967	45.1	1103		53.8	

Теплоотдача измерена в соответствии с EN16430

\*Шумовые измерения в соответствии с ISO 3741:2010, на расстоянии 2 м, с шумоподавлением в 8 dB(A) / объём помещения 75 м³ / время реверберации 0.5 sec.

добавить код решетки

# ТЕХНИЧЕСКАЯ ТАБЛИЦА - CLIMA CANAL 19 4-Х ТРУБНОЕ

ВЫСОТА Н СМ	ДЛИНА L СМ	ШИРИНА В СМ	УПРАВЛЯЮЩЕЕ НАПРЯЖЕНИЕ U V	ОХЛАЖДЕНИЕ (без образования конденсата) комн. температура 27°C			ОТОПЛЕНИЕ комн. температура 20°C					УРОВЕНЬ ЗВУКОВОГО ДАВЛЕНИЯ dB(A)	РАСХОД ВОЗДУХА м3/ч	ПОТРЕБЛЕНИЕ ЭЛЕКТРОЭНЕРГИИ Ватт	КОД ЗАКАЗА
				16/18 Ватт	ОБЩАЯ ХОЛОДОПРОИЗВОДИТЕЛЬНОСТЬ комн. температура 27°C 7/12 Ватт	ОЩУЩАЕМОЕ ОХЛАЖДЕНИЕ комн. температура 27°C 7/12 Ватт	35/30 Ватт	45/40 Ватт	50/45 Ватт	55/45 Ватт	75/65 Ватт				
QCAF 019	105	34	2	149	343	243	205	373	457	495	830	17.0	97	1.5	QCAF 019 105 34 XXX
				291	663	475	324	589	721	781	1310	21.0	167	2.7	
				431	972	704	423	769	942	1021	1711	27.0	236	4.8	
				569	1277	937	512	930	1138	1233	2068	35.0	309	9.3	
				706	1581	1172	593	1077	1318	1428	2395	40.0	351	15.0	
120	34	2	185	427	302	255	464	568	615	1032	19.0	82	3.2	QCAF 019 120 34 XXX	
			362	824	590	403	732	896	971	1628	22.0	179	6.7		
			536	1208	875	526	956	1170	1268	2126	28.0	260	12.1		
			707	1587	1164	636	1155	1414	1532	2570	36.0	351	18.4		
			878	1964	1457	736	1338	1638	1775	2976	41.0	401	24.0		
200	34	2	362	833	589	498	906	1108	1201	2014	21.1	179	4.6	QCAF 019 200 34 XXX	
			707	1609	1152	787	1429	1749	1896	3179	24.6	346	9.4		
			1046	2358	1708	1027	1867	2285	2476	4151	30.5	496	16.9		
			1381	3099	2272	1241	2256	2761	2992	5017	38.5	660	27.7		
			1714	3834	2844	1438	2613	3198	3465	5810	43.5	752	38.9		
280	34	2	538	1239	877	742	1348	1649	1787	2997	22.5	276	6.1	QCAF 019 280 34 XXX	
			1052	2394	1713	1170	2127	2603	2821	4729	26.1	513	12.1		
			1556	3508	2542	1528	2777	3399	3683	6176	32.1	732	21.7		
			2055	4611	3380	1847	3356	4108	4451	7464	40.1	969	37.0		
			2549	5705	4231	2139	3887	4757	5156	8645	45.1	1103	53.8		

Теплоотдача измерена в соответствии с EN16430

\*Шумовые измерения в соответствии с ISO 3741:2010, на расстоянии 2 м, с шумопонижением в 8 dB(A) / объём помещения 75 м³ / время реверберации 0.5 sec.

добавить код решетки



# ГИДРАВЛИЧЕСКОЕ ПОДКЛЮЧЕНИЕ

## ГИДРАВЛИЧЕСКОЕ ПОДКЛЮЧЕНИЕ

### 2-х трубное

двухтрубные теплообменники с односторонним соединением всегда подключаются слева к двухтрубной системе

### 4-х трубное

4-трубный теплообменник с односторонним соединением всегда подключается слева к системе с двумя отдельными водными контурами

### Общее

всегда устанавливайте теплообменники со стороны окна или стены

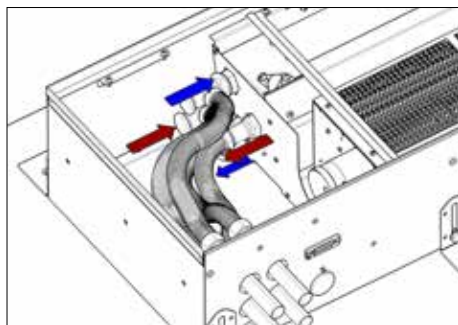

## ОПЦИЯ: КОМПЛЕКТЫ СОЕДИНЕНИЙ

### Соединительный комплект с двухходовым клапаном Jaga 24 VDC 1/2" без преднастроек



комплект **Kv макс. 1.0 - без преднастроек**  
298

CODY WA4 24 4... 24 VDC  
CODY WA4 10 4... 0..10 VDC

введите код концевок

### Комплект подключения с 2 Обратными клапанами G1/2"



комплект **Kv макс. 0.6**  
299

CODY LOM 00 4...

введите код концевок

### Концевки 3/4» Евроконус

ТРУБЫ СТАЛЬНЫЕ ПРЕЦИЗИОННЫЕ		ПЛАСТИКОВАЯ ИЛИ МЕТАЛЛОПЛАСТИКОВАЯ ТРУБА	
КОД	Труба Ø	КОД	Труба Ø
112	12/1	612	12/2
114	14/1	614	14/2
115	15/1	616	16/2
116	16/1	618	18/2
118	18/1	615	15/2.5
		619	16/1.5
		620	20/2

### Jaga двух-ходовой и термо-электрический клапан с приводом 230 VAC



- только для установки на распределителе, не в Clima Canal
- с варистором для защиты от избыточного напряжения
- с индикатором положения (открыт/закрыт)

### Kv макс. 1.0

КОД	
7990 409	180° - G1/2" F / NG 230V 1 Ватт
7990 411	180° - G3/4" F / NG 230V 1 Ватт

# ЭЛЕКТРИЧЕСКОЕ ПОДКЛЮЧЕНИЕ

## ЭЛЕКТРИЧЕСКОЕ ПОДКЛЮЧЕНИЕ

- разъем для электрического подключения 24 В постоянного тока слева для подключения через внешний источник питания
- опции для управления скоростью вентилятора 0-10 В
- гарантия действительна только при использовании оригинальных блоков питания Jaga

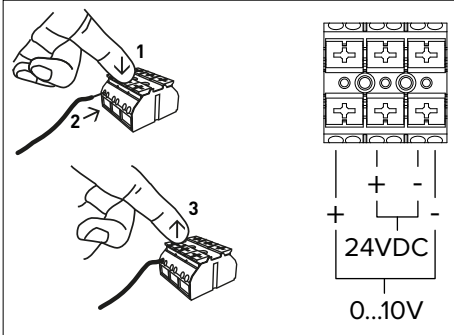

Соединительный блок электрического соединения расположен на той же боковой стороне, где и гидравлическое соединение. Электрическое соединение подключается к черному блоку, расположенному в нижней части защитной крышки.

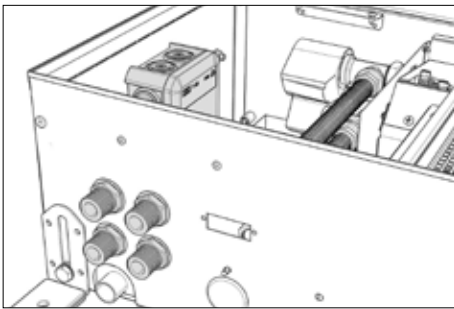

## ОПЦИЯ: БЛОКИ ПИТАНИЯ

### Водонепроницаемый источник питания 24 VDC с водонепроницаемым соединительным сальником



- с водонепроницаемым соединением
- Безопасность: класс 2 / UL1310 - EN 60950-1
- Выходящее напряжение 24 VDC
- Входящее напряжение 100 - 240 VAC
- Выходной ток 1.67 А
- Выходная мощность 40 Ватт
- размеры L 14.5 x В 4.5 x Н 3.0 см

КОД	ВЫХОДНАЯ МОЩНОСТЬ	ВЫХОДНОЙ ТОК
	Ватт	А
37603 010002	40	1.67
37603 010008	60	2.40

### Монтаж блоки питания на DIN рейку

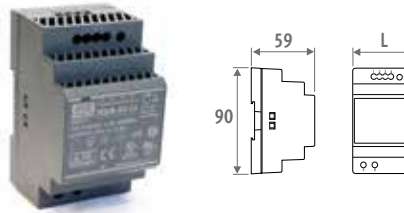

КОД	L
	мм
7990.054	3.5
7990.055	5.3
7990.056	7.0
7990.057	10.3

- Для монтажа на DIN-рейку или настенного монтажа
- Безопасность: класс 2 / UL60950 / UL508 / IEC 60950-1 / TUV EN61558-2-16
- Выходящее напряжение 24 VDC
- Входящее напряжение 100 - 240 VAC
- резьбовое соединение
- LED индикация

КОД	ВЫХОДНАЯ МОЩНОСТЬ	ВЫХОДНОЙ ТОК
	Ватт	А
7990.054	36	1.50
7990.055	60	2.50
7990.056	92	3.90
7990.057	150	6.25

## МАКСИМАЛЬНАЯ ДЛИНА КАБЕЛЯ

Максимальная длина кабеля в зависимости от количества устройств. Обратитесь в Jaga за дополнительной информацией.

ДЛИНА КАБЕЛЯ (М)	КОЛИЧЕСТВО CLIMA CANALS									
	10	20	30	40	50	60	70	80	90	100
<b>L105 15W</b>										
1 mm <sup>2</sup>	5	2	1	1	1					
1.5 mm <sup>2</sup>	7	3	2	1	1	1	1	1		
2.5 mm <sup>2</sup>	13	6	4	3	2	2	1	1	1	1
<b>L120 24W</b>										
1 mm <sup>2</sup>	3	1	1							
1.5 mm <sup>2</sup>	4	2	1	1						
2.5 mm <sup>2</sup>	8	4	2	2	1	1	1	1	1	
<b>L200 39W</b>										
1 mm <sup>2</sup>	2	1								
1.5 mm <sup>2</sup>	4	2	1	1						
2.5 mm <sup>2</sup>	5	2	1	1	1					
<b>L280 54W</b>										
1 mm <sup>2</sup>	1									
1.5 mm <sup>2</sup>	2	1								
2.5 mm <sup>2</sup>	3	1	1							

# КОМПЛЕКТУЮЩИЕ

## ПУСТОЙ КОЖУХ

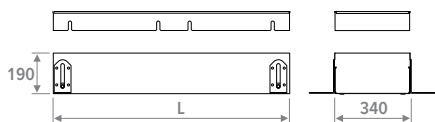

- Для заполнения открытого пространства при непрерывной установке
- алюминиевая или деревянная решетка
- корпус с решеткой из нержавеющей стали
- регулировка высоты 19 > 23 см
- регулировка по высоте с точной регулировкой для выравнивания относительно "чистого" пола
- Защитная панель

КОД	L СМ
CCAD 019 105 34 XXX	105
CCAD 019 120 34 XXX	120
CCAD 019 200 34 XXX	200
CCAD 019 280 34 XXX	280

добавить код решетки

## УГЛОВОЙ ЭЛЕМЕНТ



- алюминиевая решётка натурального цвета или лакированная
- корпус с решеткой из нержавеющей стали
- регулировкой высоты: 19 > 23 см

КОД	Алюм. натуральная	Алюм окрашенная
CCAD 019 040 34 BNA		
CCAD 019 040 34 BNC XXX		

добавить код решетки

## ПАТРУБОК ДЛЯ ВЕНТИЛЯЦИОННОГО КАНАЛА

### Металлический адаптер соединения



- соединение для предварительно обработанного воздуха
- Диаметр притока: Ø8 - Ø10 - Ø12.5
- из оцинкованной листовой стали

### КОД

CCAD 019 XXX 34 VENA	Ø8 см
CCAD 019 XXX 34 VENB	Ø10 см
CCAD 019 XXX 34 VENC	Ø12.5 см
QCAD 019 XXX 34 VENA	Ø8 см
QCAD 019 XXX 34 VENB	Ø10 см
QCAD 019 XXX 34 VENC	Ø12.5 см

дополнить длины

### Пластиковый адаптер соединения



- предварительно собрано на заводе
- Высота 5.2 см x длина 13.2 см
- синтетический материал
- оснащено защёлкивающимися соединениями
- В комплект входят 2 уплотнительных кольца

### КОД

КОД	ГАБАРИТЫ
CCAD 019 XXX 34 BUR	5.2 x 13.2 см

дополнить длины

### Максимальное количество Соединительных адаптеров на длину

#### ДЛИНА

105	2 соединительных адаптеров
120	2 соединительных адаптеров
200	4 соединительных адаптеров
280	5 соединительных адаптеров

## НОЖКИ ДЛЯ РЕГУЛИРОВКИ ВЫСОТЫ ДЛЯ КОМПЬЮТЕРНЫХ ПОЛОВ

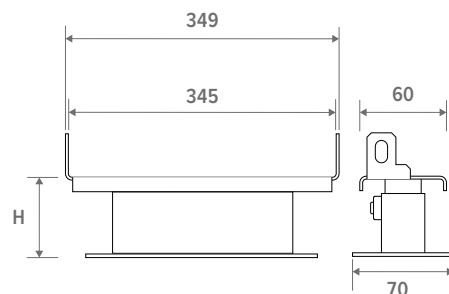

- лакированные темно-серого цвета из стали RAL 7024
- легкая установка с помощью болтов
- 1 комплект включает в себя 2 устройства управления регулировкой высоты

### Количество комплектов на радиатор Clima Canal

██████████	L 100 = 1 комплект
██████████	L 120 = 1 комплект
██████████	L 200 = 2 комплекта
██████████	L 280 = 3 комплекта

КОД	H СМ
5212 0507 0000	5 / 7
5212 0813 0000	8 / 13
5212 1323 0000	13 / 23
5212 2030 0000	20 / 30





# УПРАВЛЕНИЕ

## JDPC (JAGA DYNAMIC PRODUCT CONTROLLER)



Панель управления

Многофункциональный контроллер для управления устройствами динамического нагрева и охлаждения, оснащен одним или несколькими встроенными вентиляторами. Jaga Dynamic Product Controller поставляется предварительно настроенным и установленным в устройстве.

КОД	ПОЗИЦИЯ	ПАНЕЛЬ УПРАВЛЕНИЯ	ВНЕШНЕЕ УПРАВЛЕНИЕ 0-10 В	2-Х ТРУБНОЕ	4-Х ТРУБНОЕ	ДАТЧИК ТЕМПЕРАТУРЫ ВОДЫ	ДАТЧИК ТЕМПЕРАТУРЫ ВОЗДУХА
<b>Clima Canal 008</b>							
DPC CC 24 22		✓	-	✓	-	✓	-
DPC CC 25 22		✓	-	✓	-	✓	-
DPC CC 71 20		-	✓	✓	-	✓	-
DPC CC 72 20		-	✓	✓	-	✓	-
<b>Clima Canal 010, 013 &amp; 019</b>							
DPC CC 24 22		✓	-	✓	-	✓	-
DPC CC 25 22		✓	-	✓	-	✓	-
DPC CC 25 42		✓	-	-	✓	✓	-
DPC CC 71 20		-	✓	✓	-	✓	-
DPC CC 72 20		-	✓	✓	-	✓	-
DPC CC 72 40		-	✓	-	✓	✓	-

# ТЕРМОСТАТЫ

**JRT-100 TW**  
ЧЕРНЫЙ



8751 050017

**JRT-100 TW**  
БЕЛЫЙ



8751 050019

**JRT-100**



8751 050012

**JRT-200**



8751 050013

**RDG 160T**



8751 050009

**RDG264KN**



8751 050018

	<b>JRT-100 TW</b>	<b>JRT-100</b>	<b>JRT-200</b>	<b>RDG 160T</b>	<b>RDG264KN</b>
<b>БЛОК ПИТАНИЯ</b>					
<i>Напряжение питания</i>	24V DC	24V DC	24V DC	24V DC	24V DC
<b>ВЫХОДНАЯ МОЩНОСТЬ / ВХОДЯЩЕЕ НАПРЯЖЕНИЕ</b>					
<i>клапан 24V DC контакт</i>	2 (NO)	2 (NO)	-	-	-
<i>беспотенциальный контакт</i>	-	-	2 (NO)	3 (NO)	3 (NO)
<i>вход контакт ключ-карты</i>	-	-	✓	✓	✓
<i>вход контакт окна</i>	-	-	-	✓	✓
<i>вентилятор (0 - 10 V DC)</i>	макс +/- 10 mA	макс +/- 10 mA	макс +/- 10 mA	макс +/- 5 mA	макс +/- 5 mA
<i>ручным 3-позиционным регулятором скорости</i>	✓	✓	✓	✓	✓
<i>автоматический режим</i>	✓	✓	✓	✓	✓
<b>ПРИМЕНЕНИЕ</b>					
<i>2-х трубное</i>					
<i>вручную (H/C)</i>	✓	✓	✓	✓	✓
<i>или (H/C) - необходим контроль за температурой воды</i>	-	-	-	✓	✓
<i>4-х трубное</i>					
<i>вручную (H/C)</i>	✓	✓	✓	✓	✓
<i>или (H/C)</i>	✓	✓	✓	✓	✓
<b>ГАБАРИТЫ</b>					
<i>для установки на стену</i>	✓	✓	✓	✓	✓
<i>для встраивания в стену</i>	✓	✓	опция	опция	опция
<b>ПОЗИЦИЯ</b>					
<i>LCD дисплей с подсветкой</i>	-	✓	✓	✓	✓
<i>сенсорный экран LCD с фоновой подсветкой</i>	✓	-	-	-	-
<i>уровень безопасности IP20</i>	-	-	-	-	-
<i>уровень безопасности IP30</i>	✓	✓	✓	✓	✓
<i>Встроенный сенсор CO2</i>	-	-	-	-	✓
<i>датчик влажности</i>	-	-	-	-	✓
<b>ФУНКЦИИ</b>					
<i>Программируемый по времени</i>	✓	✓	✓	✓	✓
<i>управление через WIFI (smartphone app)</i>	✓	-	-	-	-
<i>отложенный запуск вентилятора</i>	-	-	-	✓	✓
<i>скорость вращения вентиляторов непрерывное</i>	-	-	-	✓	✓
<i>Датчик температуры 80 см</i>	✓	✓	опция	опция	опция



# ПРИМЕРНАЯ СХЕМА ЭЛЕКТРИЧЕСКИХ СОЕДИНЕНИЙ

Jaga упрощает процесс установки с помощью этих примеров схем. Идеально сочетаются источник питания, монтажный термоклапан, управление, система трубопроводов, контроль температуры и количество устройств на зону.

Здесь представлены наиболее распространенные комбинации. Больше вариантов можно найти обратившись по [info@jaga.be](mailto:info@jaga.be).

## 1. БЛОК ПИТАНИЯ

Опция 1: Блоки питания отдельно (внутри прибора)

Опция 2: монтаж блоки питания на DIN рейку (снаружи прибора)

## 2. ТЕРМОСТАТИЧЕСКИЙ ВЕНТИЛЬ

Опция 1: на вентиле (внутри прибора)

Опция 2: на коллекторе (снаружи прибора)

## 3. ВЫБОР УПРАВЛЕНИЯ

Опция 1: термостат JRT-100TW

Опция 2: термостат JRT-100

Опция 3: термостат JRT-200

Опция 4: термостат RDG160T

Опция 5: система домашней автоматизации

## 4. ГИДРАВЛИЧЕСКОЕ СОЕДИНЕНИЕ

Опция 1: 2-х трубная система

Опция 2: 4-х трубная система

## 5. КОНТРОЛЯ ТЕМПЕРАТУРЫ

Опция 1: с контроля температуры

Опция 2: Без контроля температуры

## 6. ОБОРУДОВАНИЕ / ЗОНЕ

Опция 1: один прибор

Опция 2: несколько приборов

# ОБРАЗЕЦ ДИАГРАММЫ 1: CLIMA CANAL

монтаж блоки питания на DIN рейку - термостатический вентиль снаружи прибора  
- JDPC - JRT100 & JRT 100TW - 2-х трубное - контроля температуры - 1 прибор в зоне

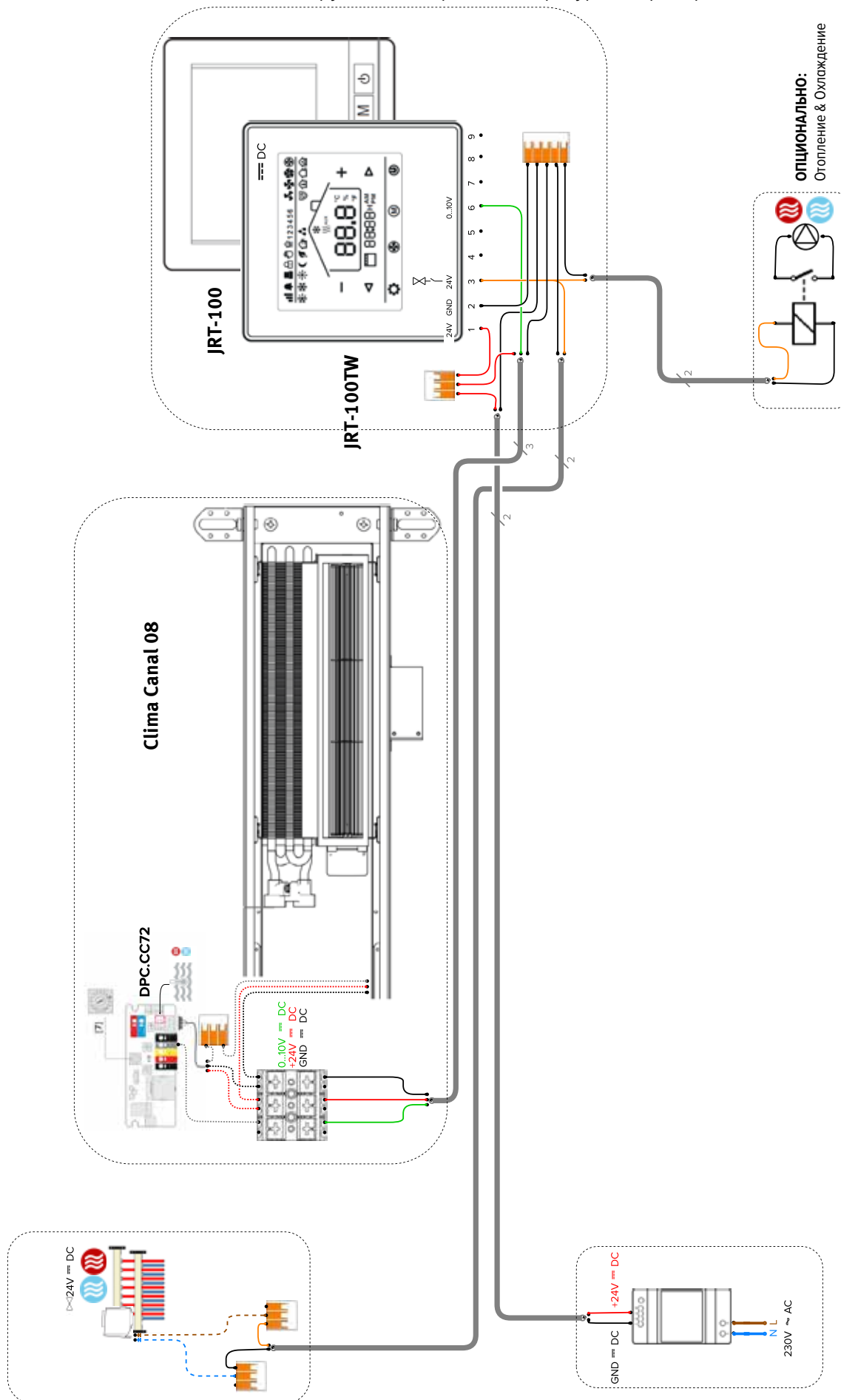

## ОБРАЗЕЦ ДИАГРАММЫ 2: CLIMA CANAL

Блоки питания отдельно - Термостатический вентиль внутри прибора -  
 JRT100 & JRT 100TW - 2-х трубное - Без контроля температуры - 1 прибор в зоне

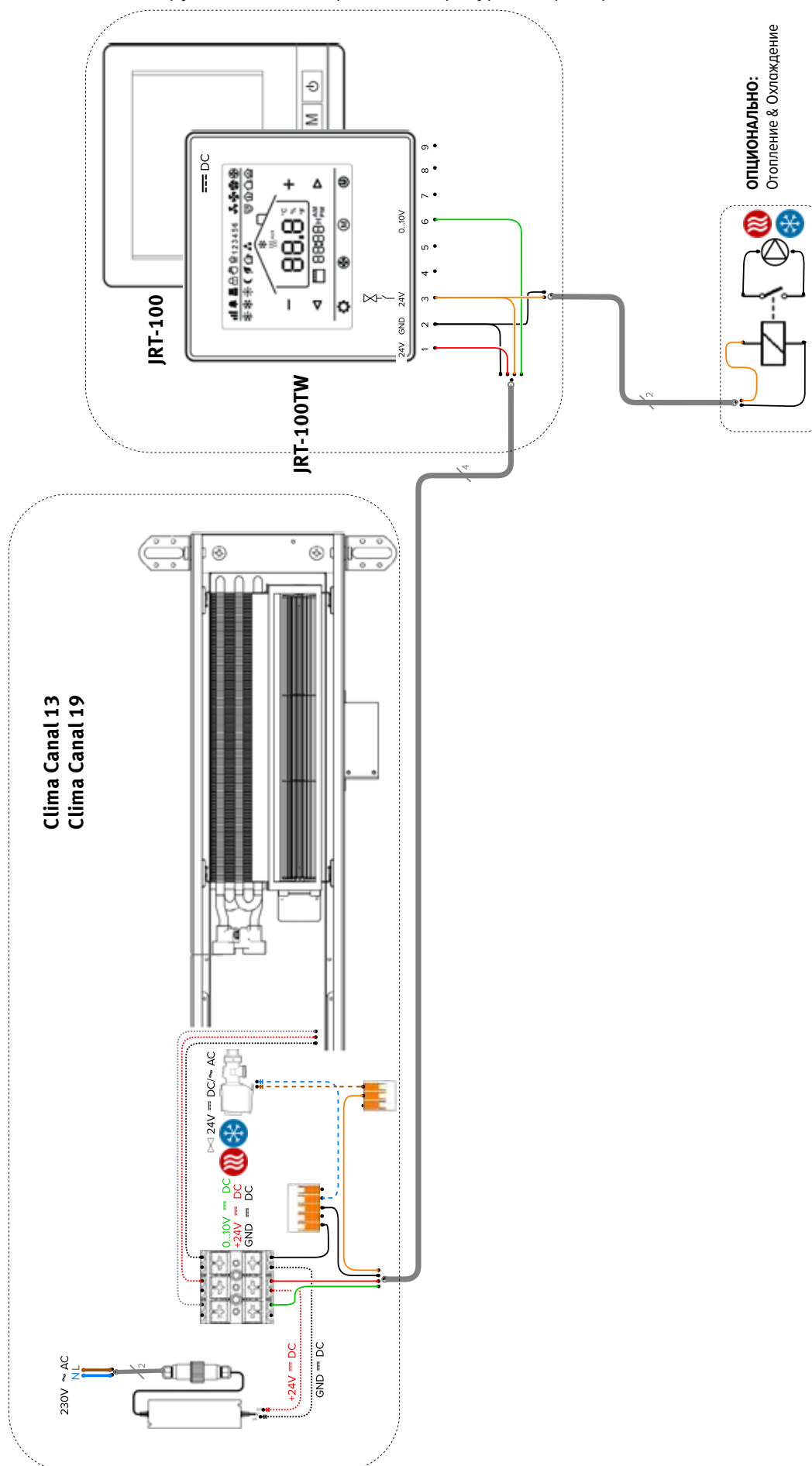

# ОБРАЗЕЦ ДИАГРАММЫ 3: CLIMA CANAL

Блоки питания отдельно - термостатический клапан снаружи прибора  
- BMS - 2-х трубное - контроля температуры - JDPC - несколько приборов на зону

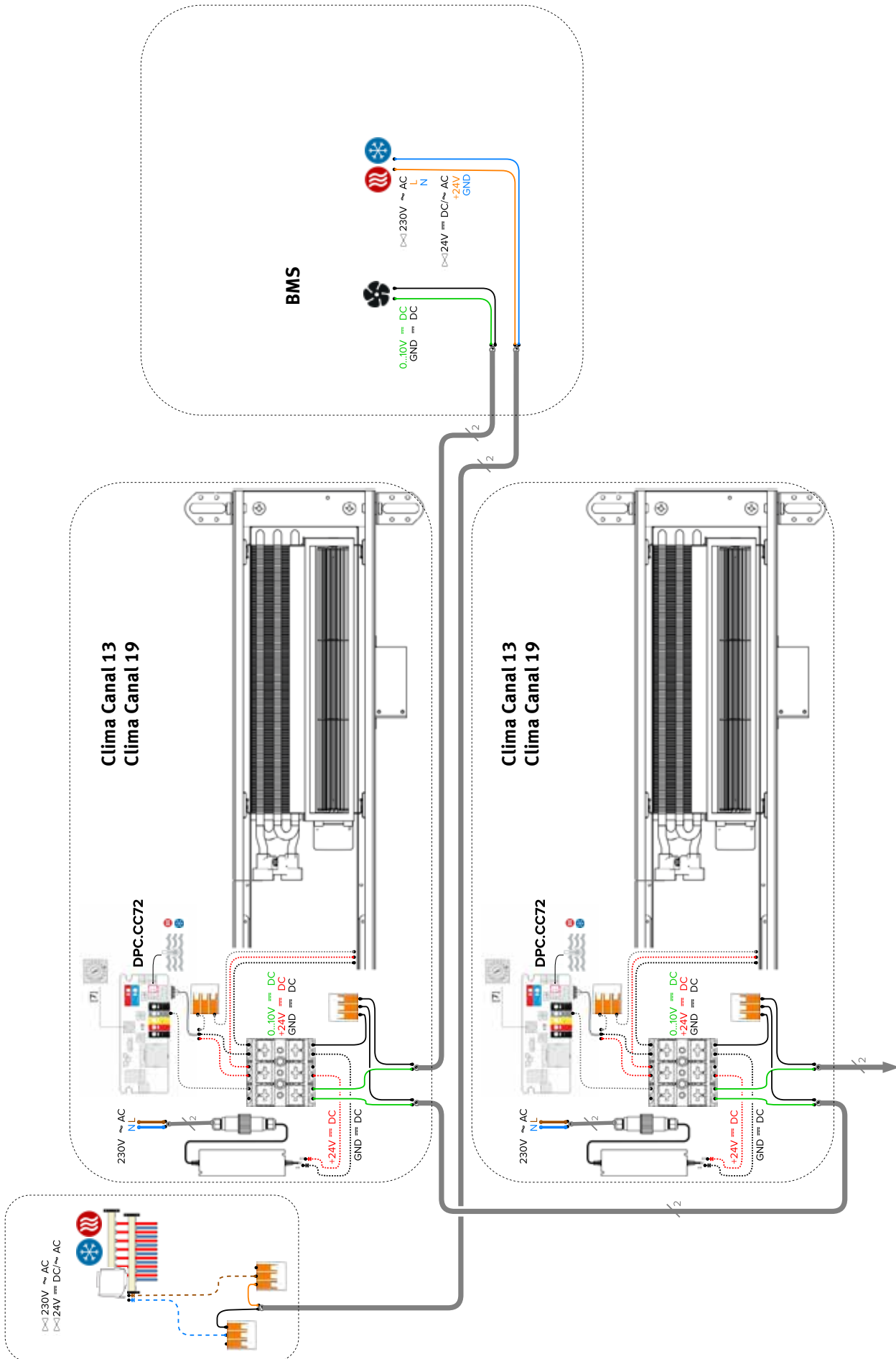



# ОБРАЗЕЦ ДИАГРАММЫ 4: CLIMA CANAL

монтаж блоки питания на DIN рейку - Термостатический вентиль внутри прибора  
 - RDG160T - 4-х трубное - Без контроля температуры - несколько приборов на зону

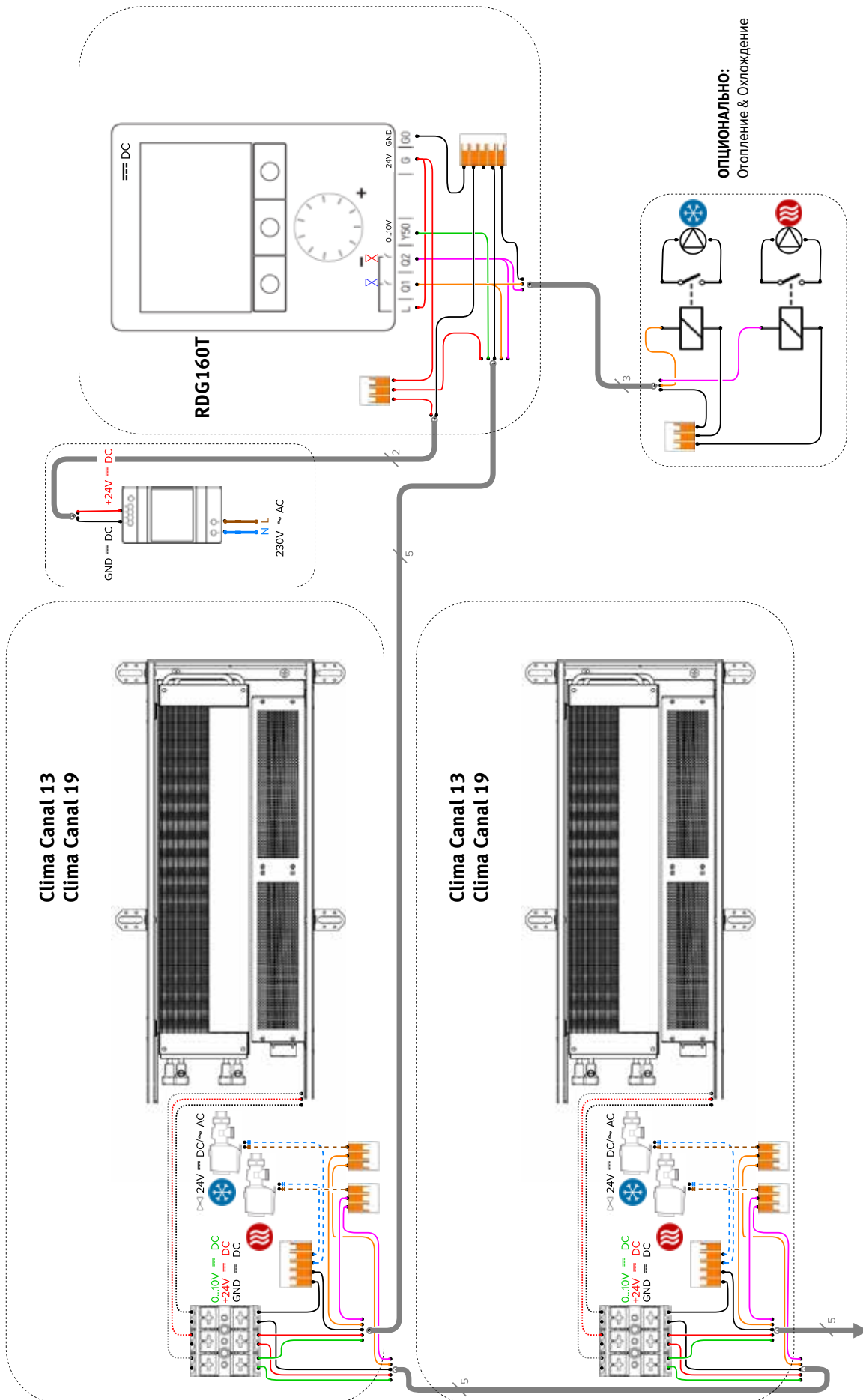

# ОБРАЗЕЦ ДИАГРАММЫ 5: CLIMA CANAL

монтаж блоки питания на DIN рейку - термостатический клапан снаружи прибора  
 - RT200 - 2-х трубное - контроля температуры - JDPC - несколько приборов на зону

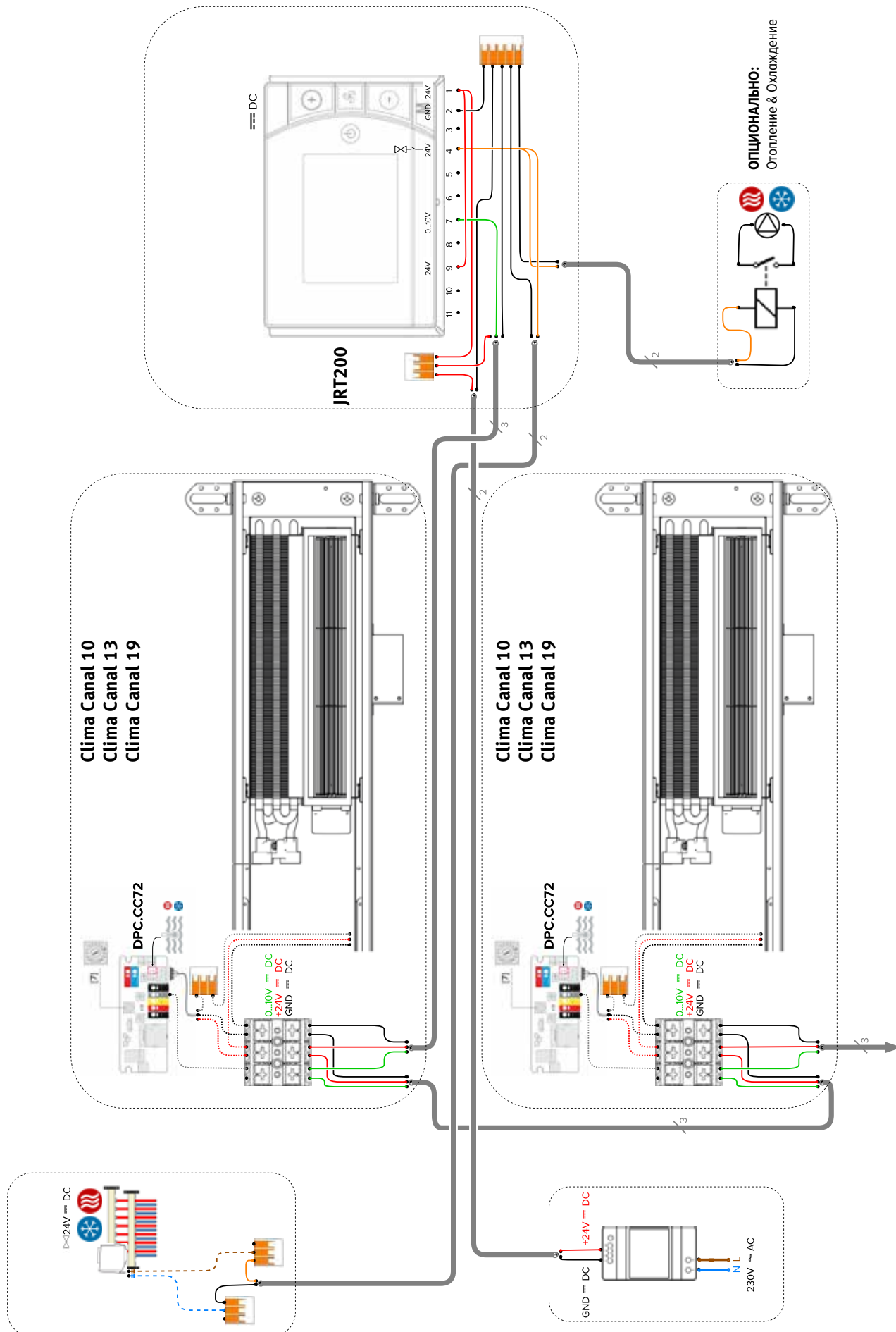

## ОБРАЗЕЦ ДИАГРАММЫ 6: CLIMA CANAL

термостатический вентиль снаружи прибора - 2-х трубное - JDPC - 1 прибор в зоне

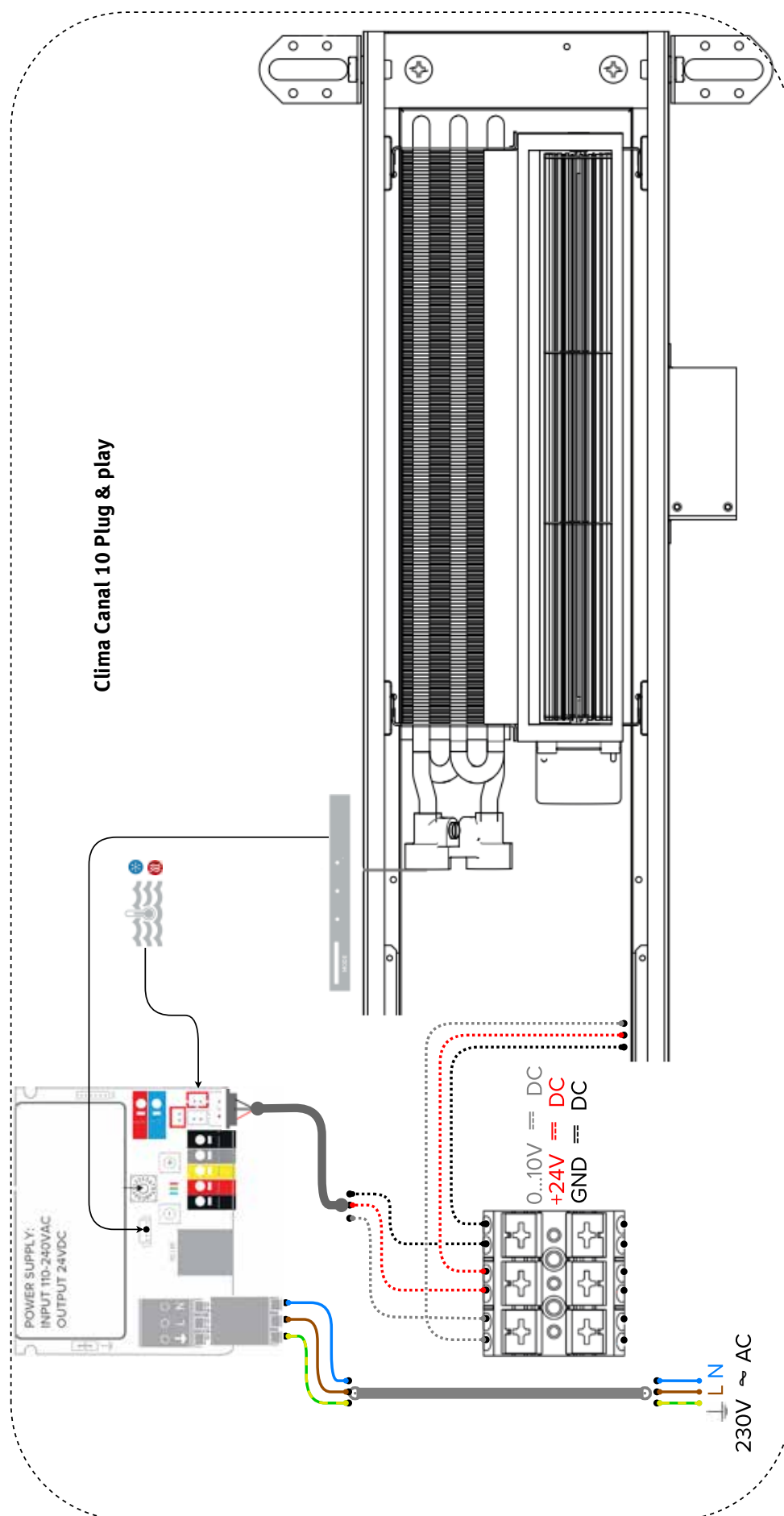

# ОБРАЗЕЦ ДИАГРАММЫ 7: CLIMA CANAL

монтаж блоки питания на DIN рейку - термостатический вентиль снаружи прибора  
- JRT200 - 2-х трубное - контроля температуры - JDPC - несколько приборов на зону

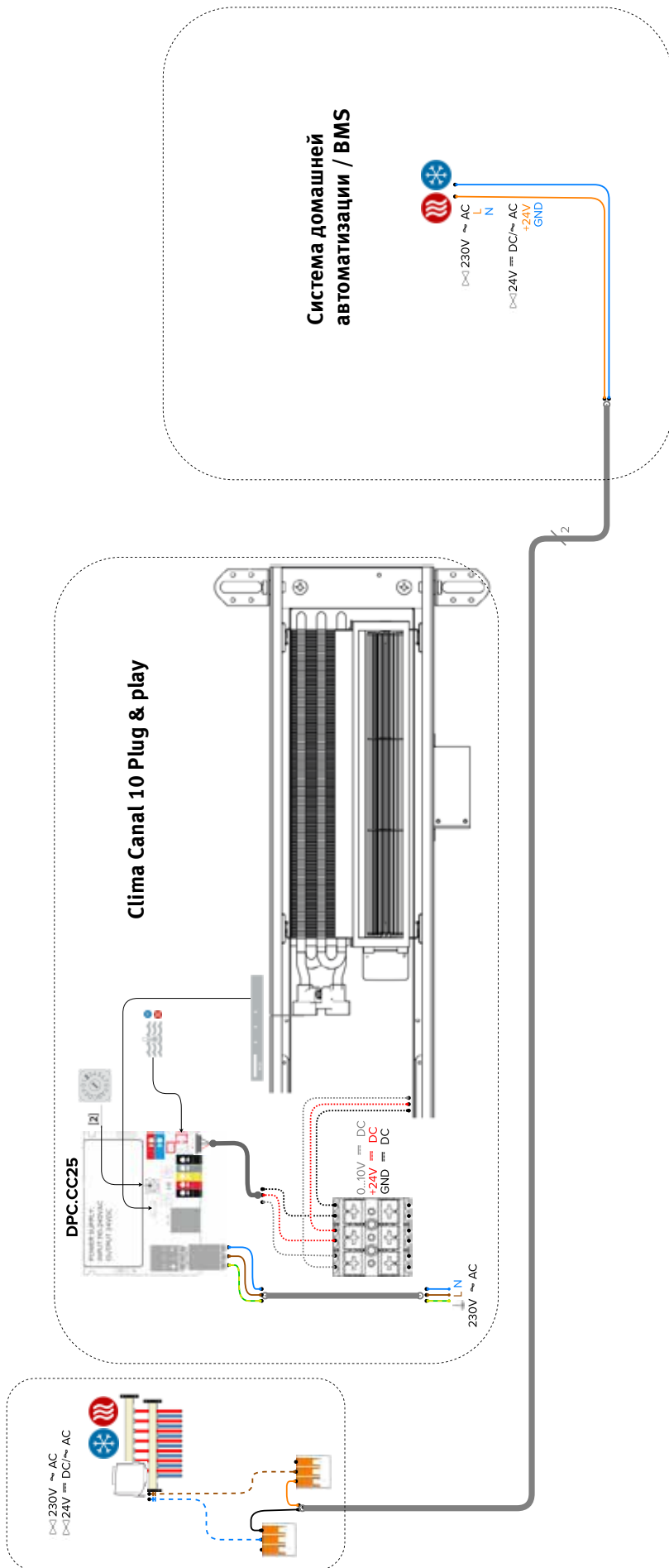



# ПОПРАВОЧНЫЙ КОЭФФИЦИЕНТ

Указанные значения выходной мощности при  $\Delta T$  50 и  $\Delta T$  70 являются точными значениями. Выходная мощность при  $\Delta T$  50 измерена в соответствии с EN442, и мощность при  $\Delta T$  70 рассчитана в соответствии с EN442. Средний поправочный коэффициент приведен в данной таблице для всех остальных значений мощности при  $\Delta T$ , применимых ко всем размерам.

Скачать программу для расчёта точных технических показателей Вы можете здесь [www.jaga.com/selection-tools/](http://www.jaga.com/selection-tools/). Эта база постоянно обновляется с учетом новейших данных. Таким образом, незначительные различия в результатах предыдущих и новейших данных онлайн-базы являются нормальным явлением и находятся в пределах допусков, установленных стандартом.

## СРЕДНИЕ ПОПРАВОЧНЫЕ КОЭФФИЦИЕНТЫ ДЛЯ ОТОПИТЕЛЬНЫХ ПРИБОРОВ С ВЕНТИЛЯТОРАМИ - 75/65/20°C

комн. температура: 20°C Среднее значение коэффициента N 1.00

	TR	65	60	55	50	45	40	35	30	25
TA										
75		1.00	0.95	0.89	0.83	0.76	0.69	0.62	0.53	0.42
70		0.95	0.90	0.84	0.79	0.72	0.66	0.58	0.50	0.39
65			0.85	0.80	0.74	0.68	0.62	0.55	0.47	0.37
60				0.75	0.70	0.64	0.58	0.51	0.43	0.34
55					0.65	0.60	0.54	0.47	0.40	0.31
50						0.55	0.49	0.43	0.37	0.28
45							0.45	0.39	0.33	0.25
40								0.35	0.29	0.22
35									0.25	0.18
30										0.14

комн. температура: 24°C Среднее значение коэффициента N 1.00

	TR	65	60	55	50	45	40	35	30	25
TA										
75		0.92	0.86	0.81	0.74	0.68	0.61	0.52	0.42	0.26
70		0.87	0.82	0.76	0.70	0.64	0.57	0.49	0.39	0.24
65			0.77	0.72	0.66	0.60	0.53	0.46	0.37	0.22
60				0.67	0.62	0.56	0.49	0.42	0.34	0.20
55					0.57	0.52	0.46	0.39	0.31	0.18
50						0.47	0.41	0.35	0.27	0.15
45							0.37	0.31	0.24	0.13
40								0.27	0.20	0.11
35									0.17	0.08
30										0.06

# ПОТЕРЯ ДАВЛЕНИЯ CLIMA CANAL 08, 10 И 10 PLUG & PLAY

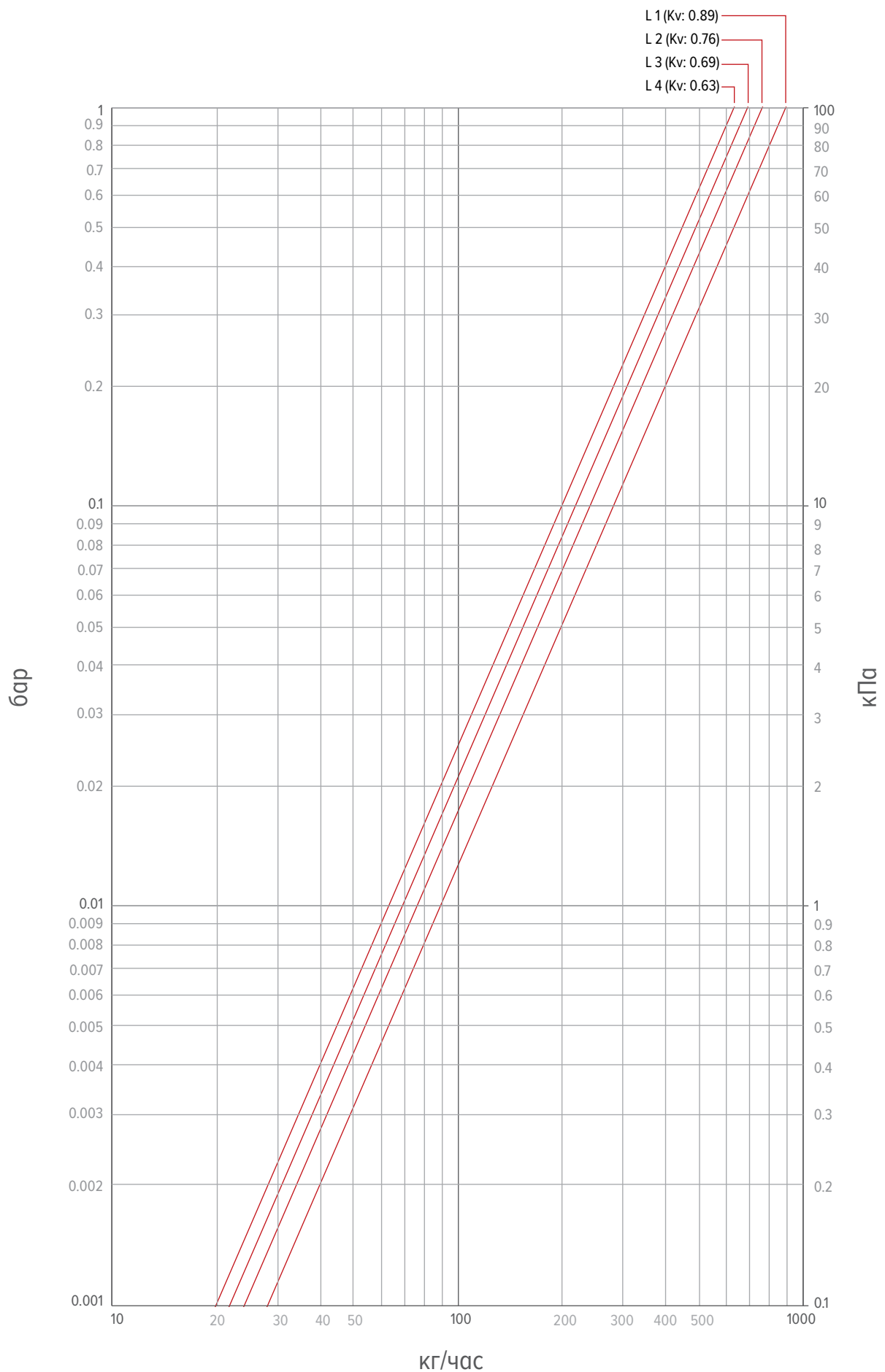

# ПОТЕРЯ ДАВЛЕНИЯ СИМА CANAL 13 В27 4-Х ТРУБНОЕ ОХЛАЖДЕНИЕ

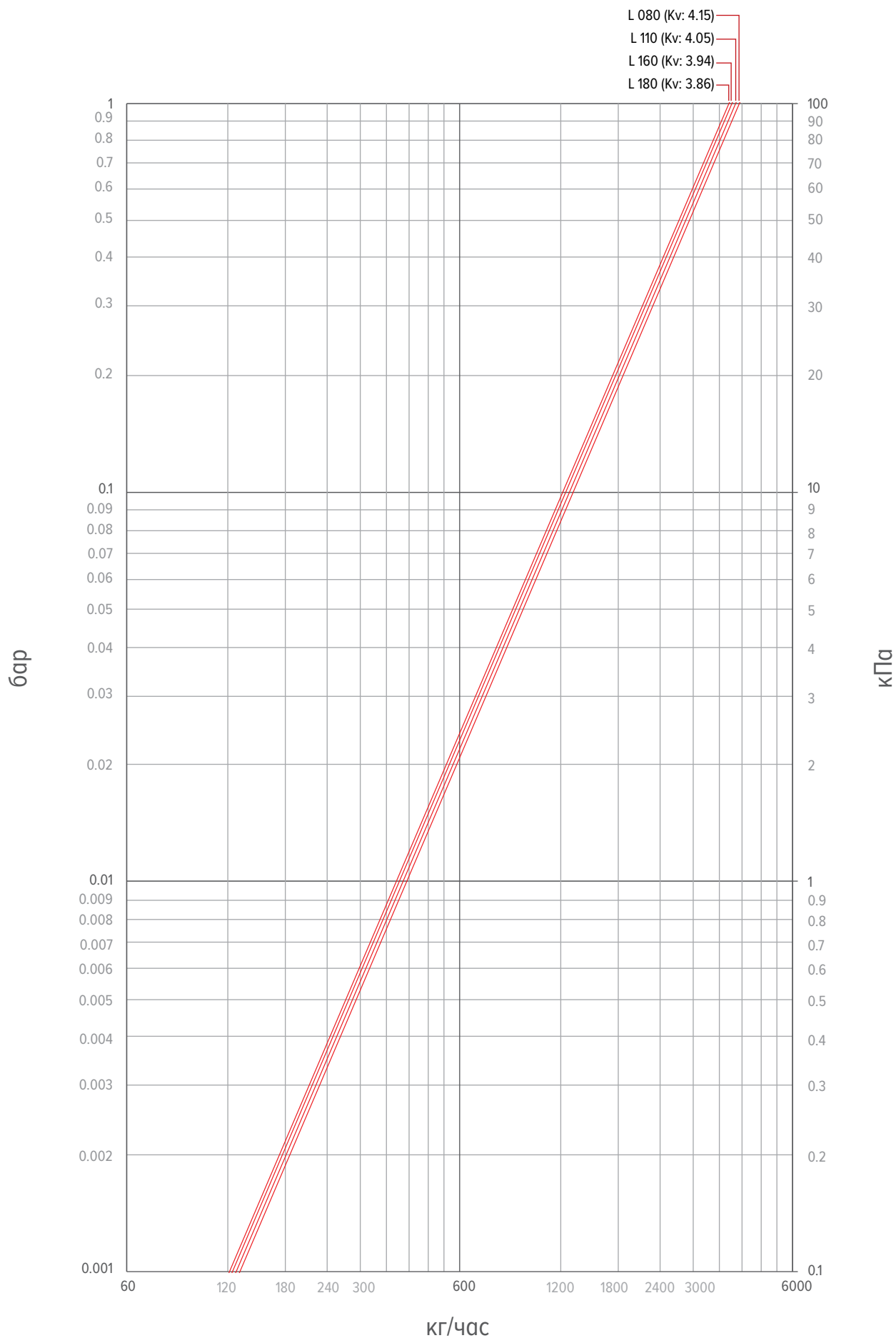

# ПОТЕРЯ ДАВЛЕНИЯ СИМА CANAL 13 В27 4-Х ТРУБНОЕ ОТОПЛЕНИЕ

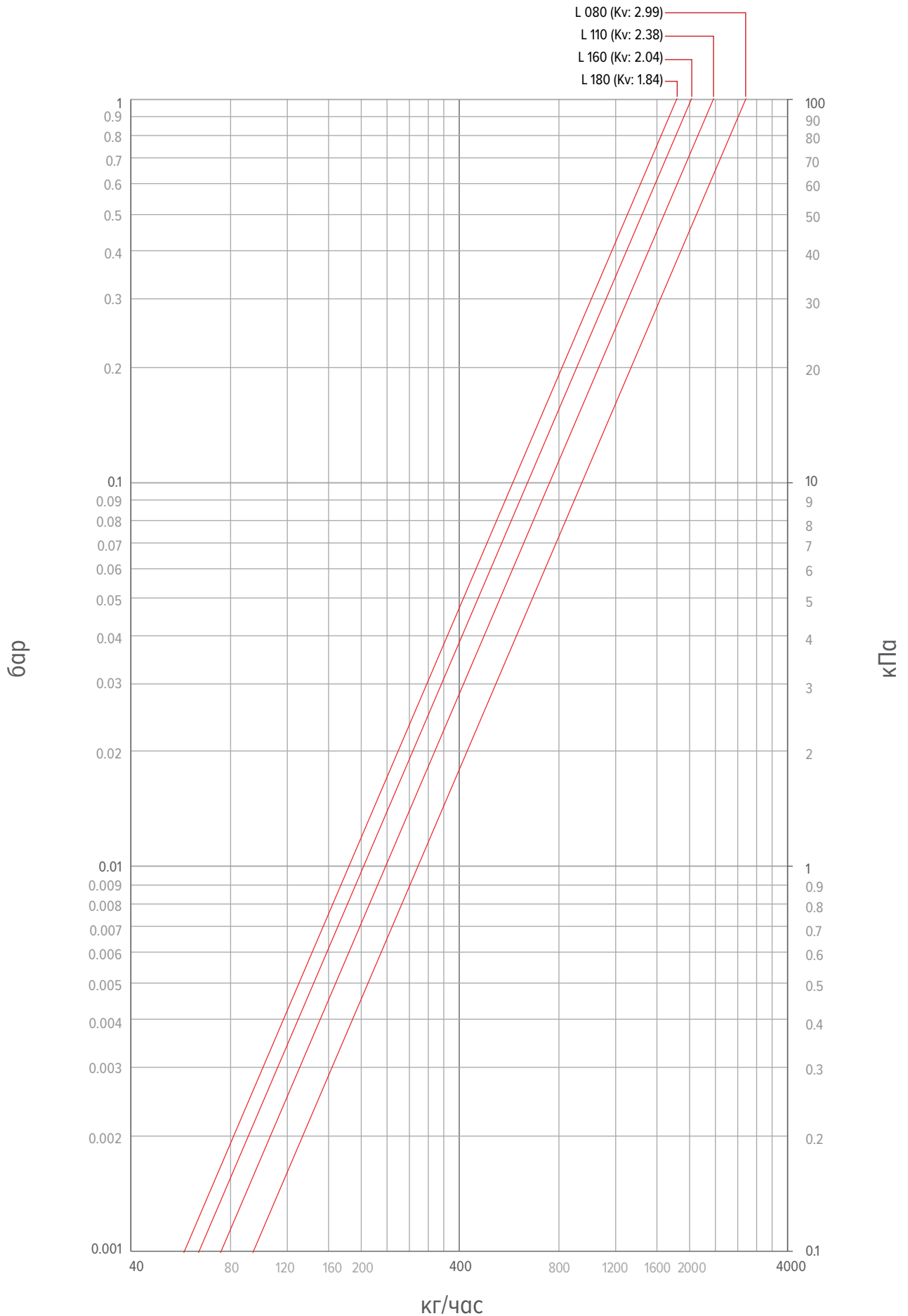



# ПОТЕРЯ ДАВЛЕНИЯ CLIMA CANAL 13 В32 2-Х ТРУБНОЕ

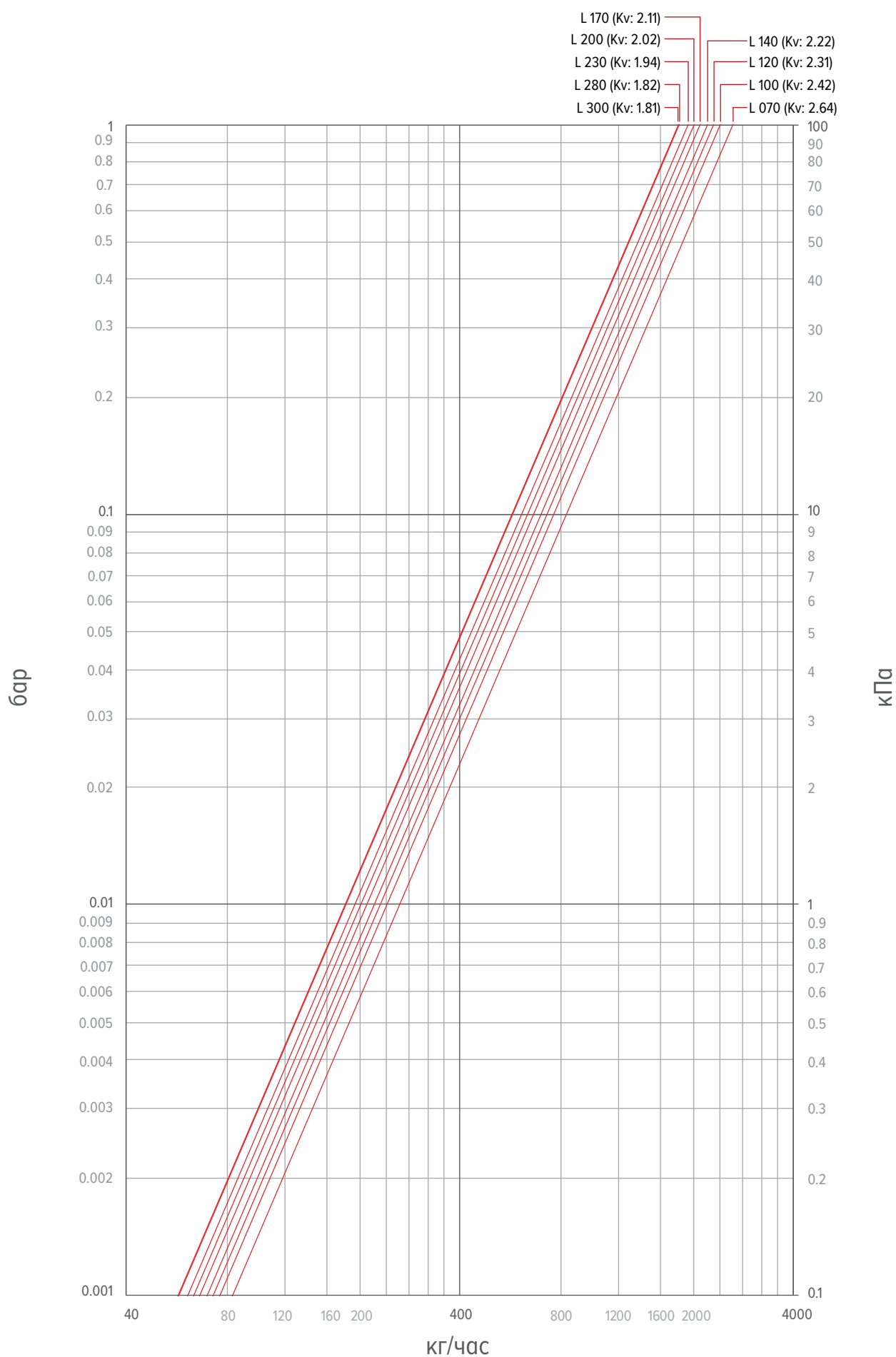

# ПОТЕРЯ ДАВЛЕНИЯ CLIMA CANAL 13 В32 4-Х ТРУБНОЕ ОХЛАЖДЕНИЕ

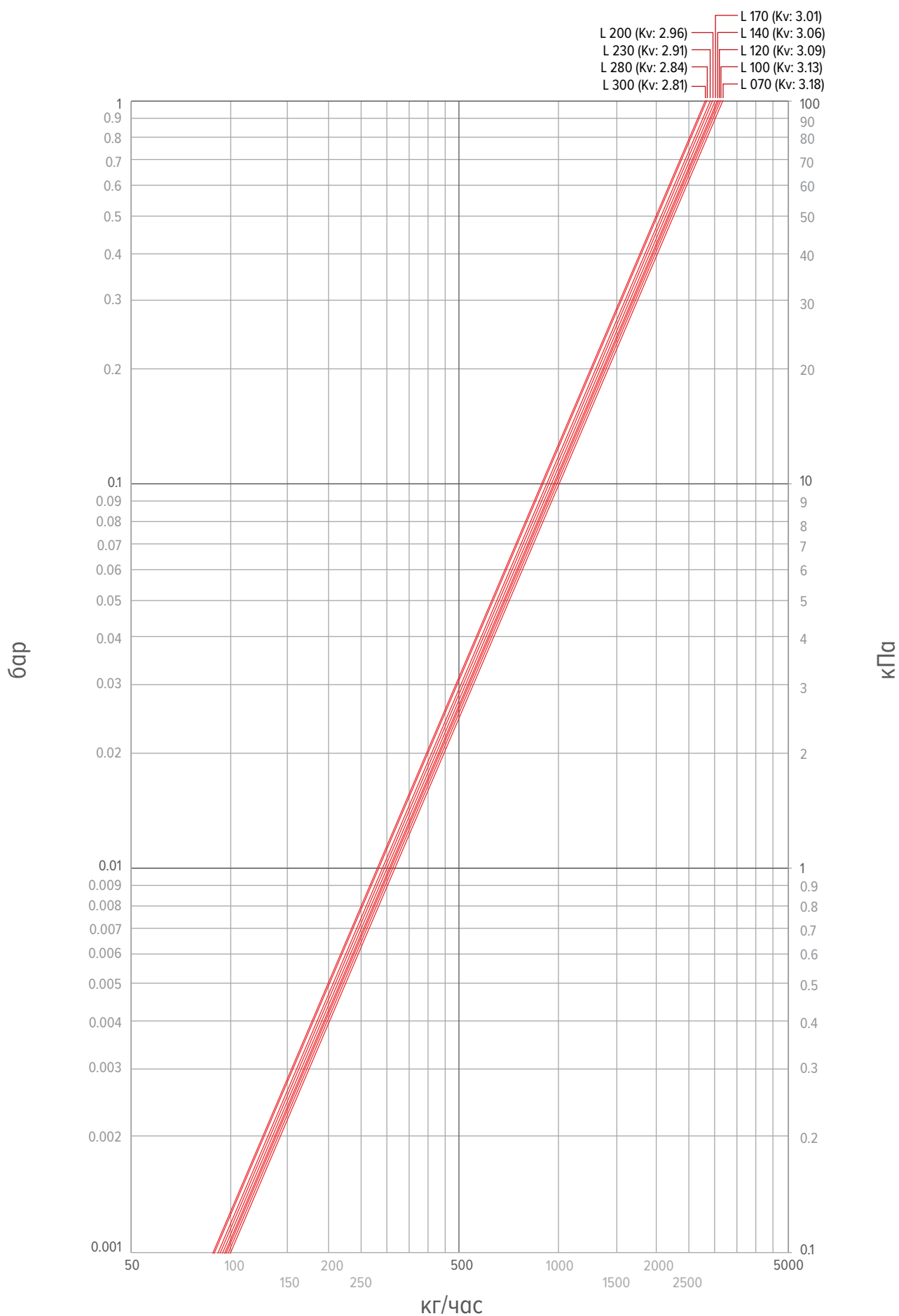

# ПОТЕРЯ ДАВЛЕНИЯ СИМА CANAL 13 В32 4-Х ТРУБНОЕ ОТОПЛЕНИЕ

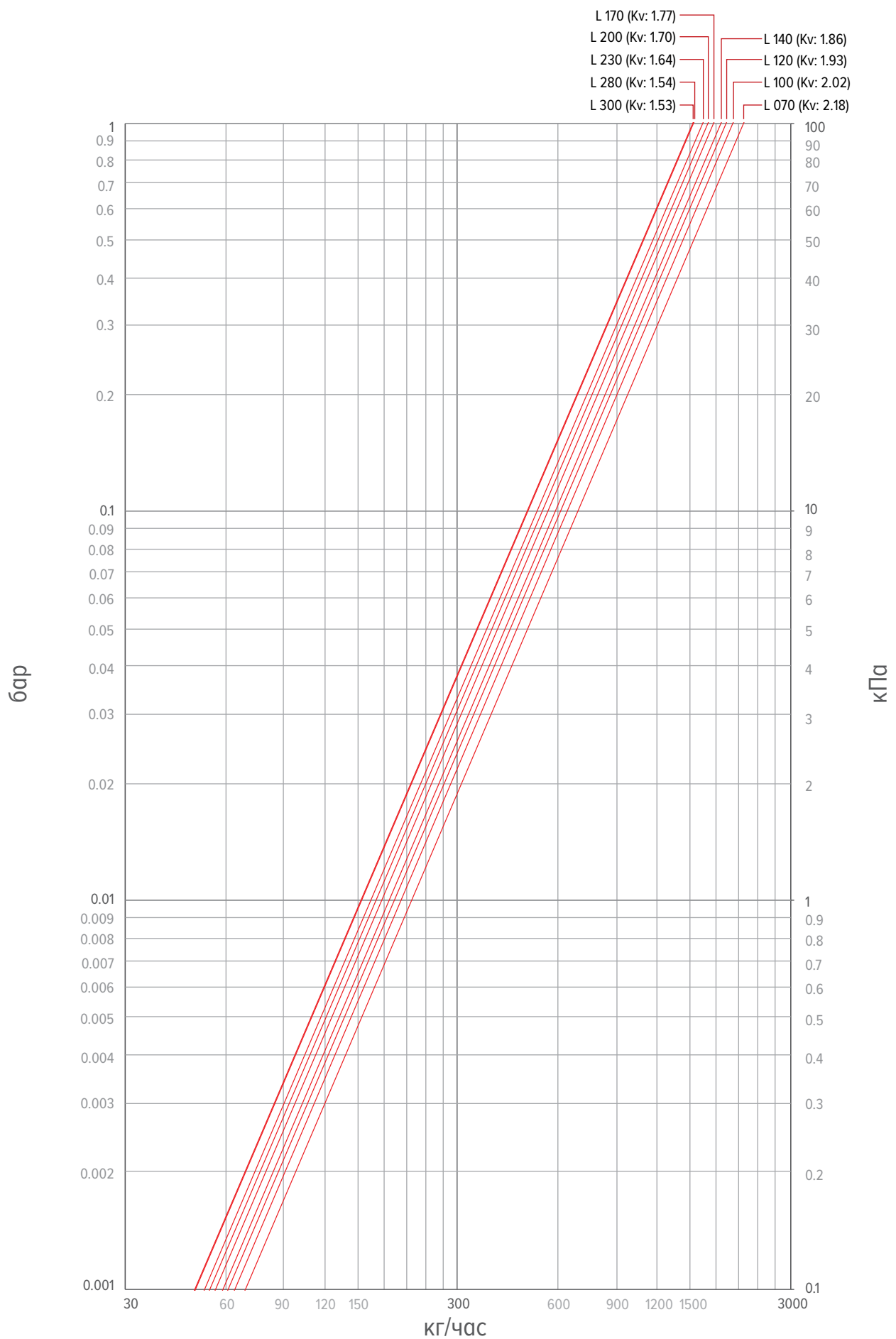

# ПОТЕРЯ ДАВЛЕНИЯ СИМА CANAL 19 2-Х ТРУБНОЕ

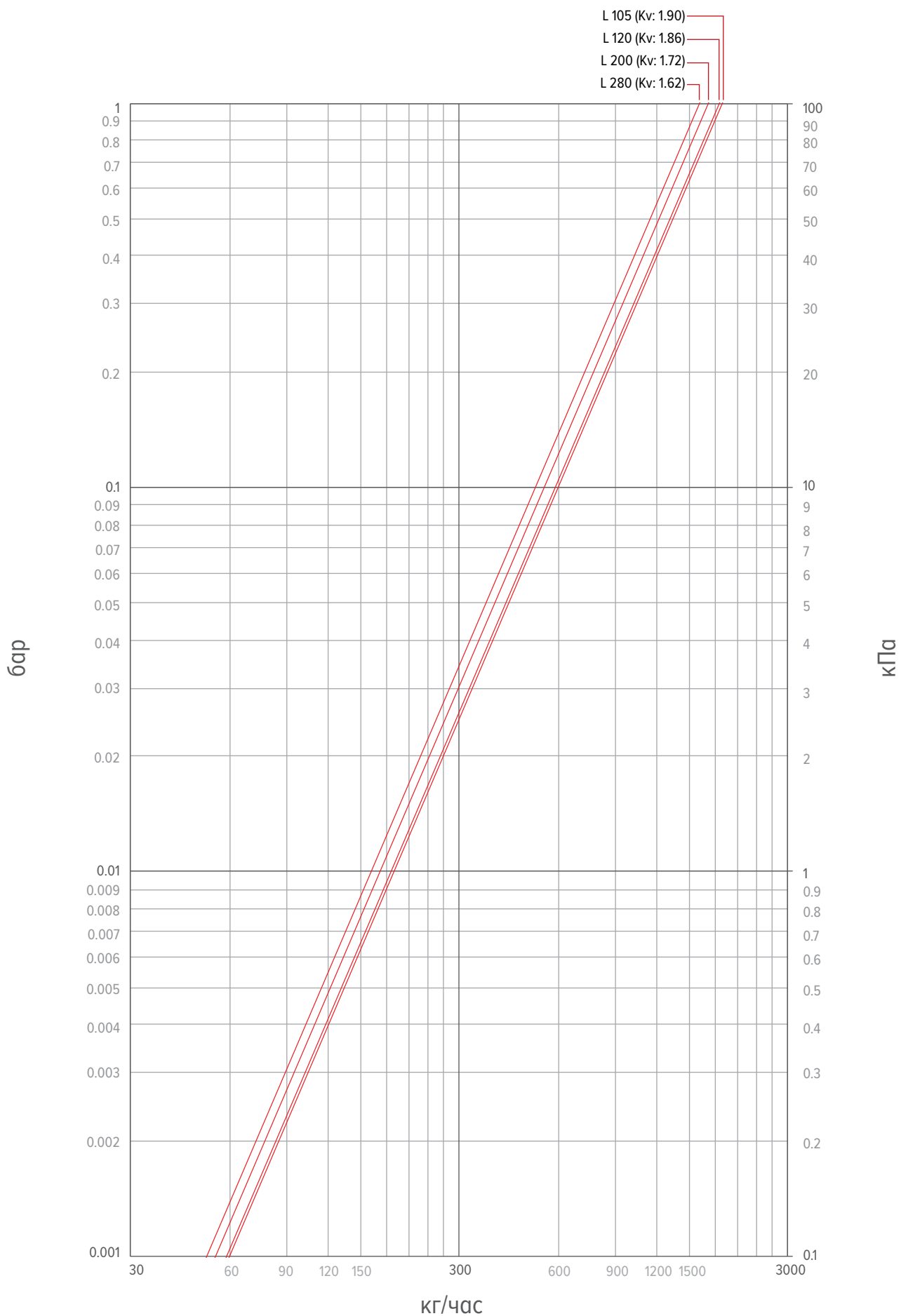



# ПОТЕРЯ ДАВЛЕНИЯ СИМА CANAL 19 4-Х ТРУБНОЕ ОХЛАЖДЕНИЕ

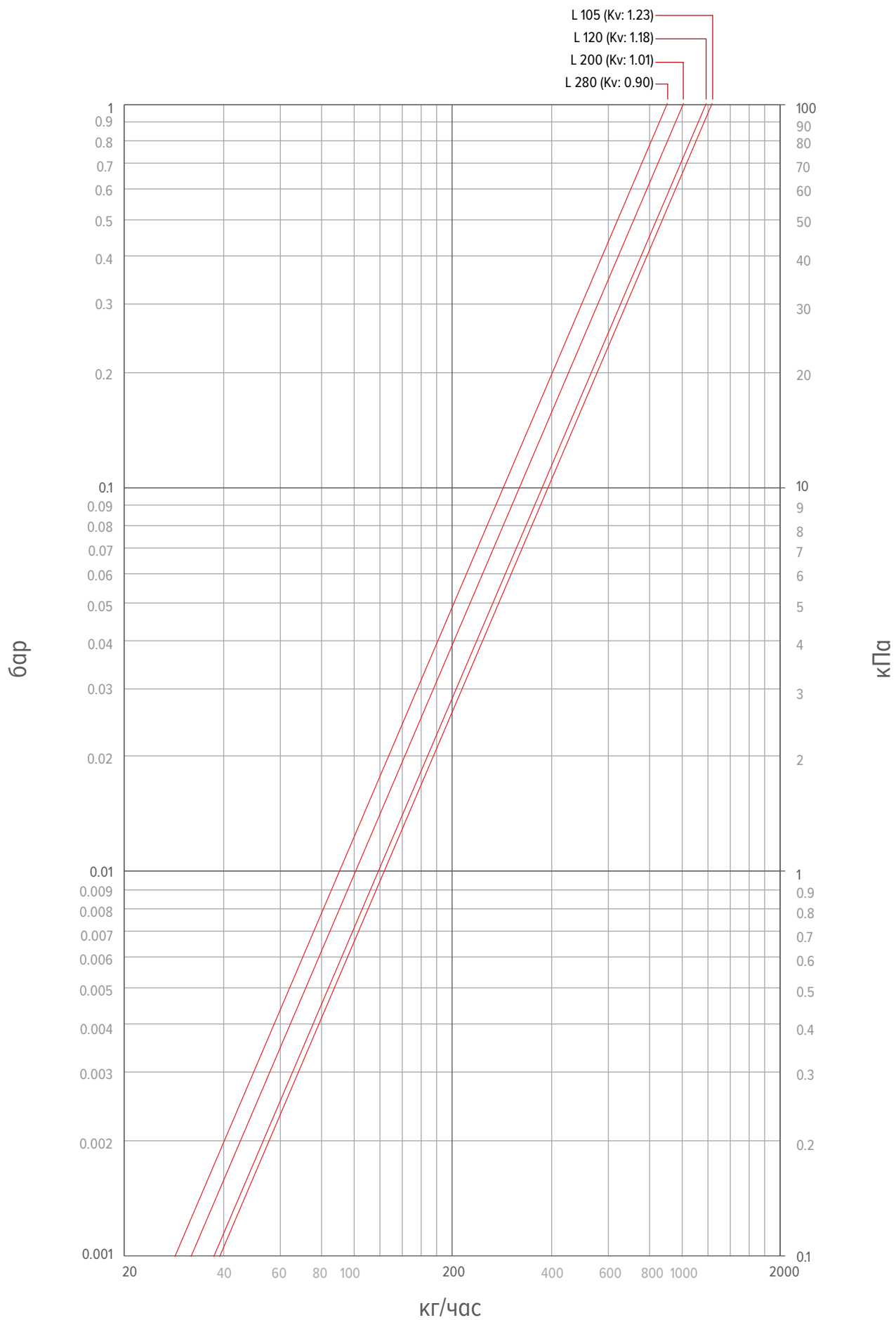

# ПОТЕРЯ ДАВЛЕНИЯ СИМА CANAL 19 4-Х ТРУБНОЕ ОТОПЛЕНИЕ

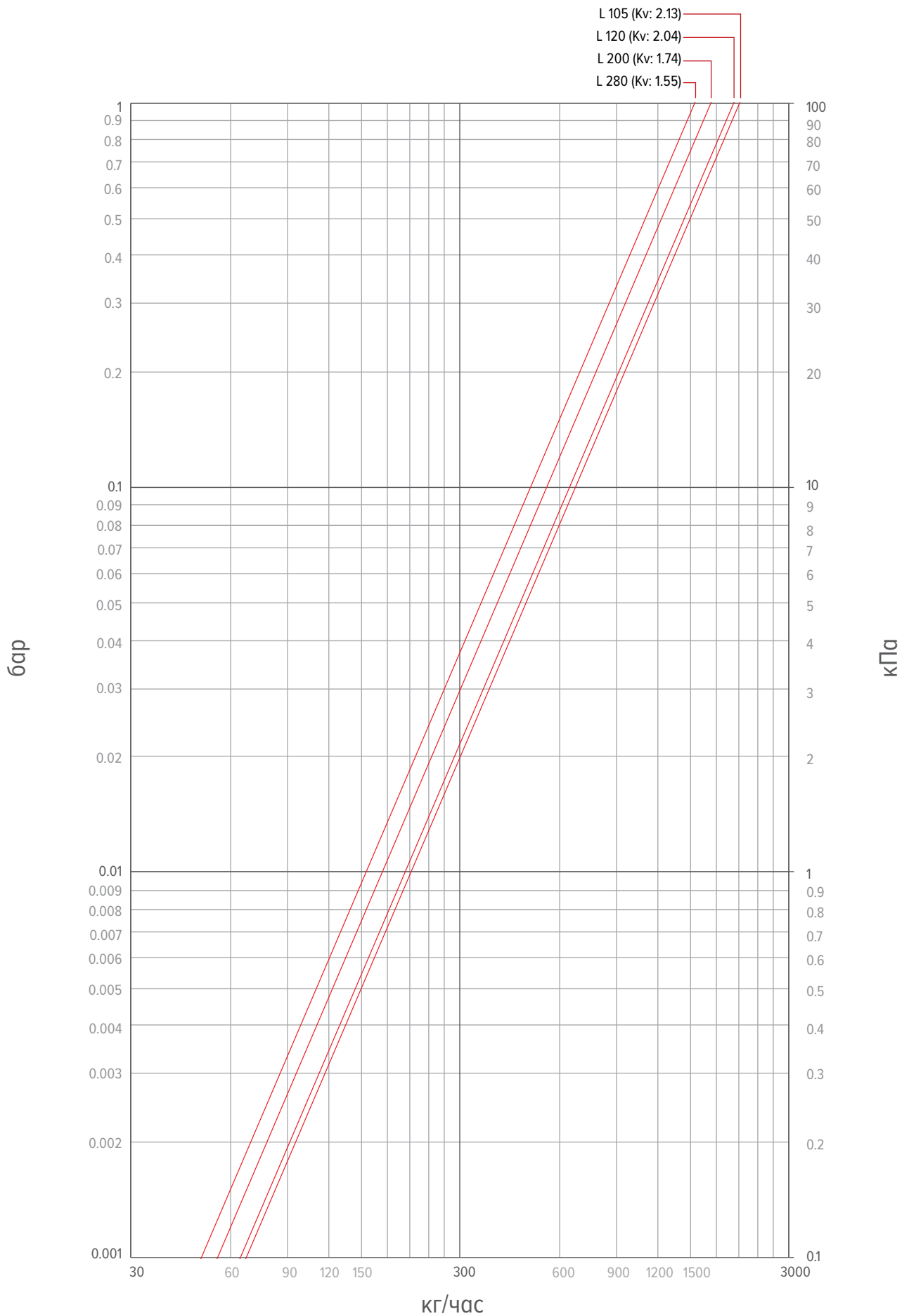











**jaga** CLIMATE  
DESIGNERS

## ТЕРМОРОС

Нужен совет? Договориться о встрече в Jaga Advice Center!

117393 Москва  
ул. Архитектора Власова 55

+7(495)785 55 00

info-cis@jaga.com  
www.jaga.com

## BELGIË JAGA NV

Verbindingslaan 16  
3590 Diepenbeek

+32 (0) 11 29 41 11

info@jaga.be  
jaga.com